

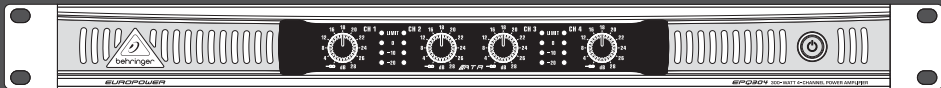

EN



ES



FR

DE

PT

Quick Start Guide (Check out behringer.com for Full Manual)



EUROPOWER EPQ900/EPQ450/EPQ304

Professional 900, 300 and 460-Watt Light Weight
Stereo/4-Channel Power Amplifier with ATR
(Accelerated Transient Response) Technology





EN

EN Important Safety Instructions

 Terminals marked with this symbol carry electrical current of sufficient magnitude to constitute risk of electric shock. Use only high-quality professional speaker cables with ¼" TS or twist-locking plugs pre-installed. All other installation or modification should be performed only by qualified personnel.

 This symbol, wherever it appears, alerts you to the presence of uninsulated dangerous voltage inside the enclosure - voltage that may be sufficient to constitute a risk of shock.

 This symbol, wherever it appears, alerts you to important operating and maintenance instructions in the accompanying literature. Please read the manual.

 **Caution** To reduce the risk of electric shock, do not remove the top cover (or the rear section). No user serviceable parts inside. Refer servicing to qualified personnel.

 **Caution** To reduce the risk of fire or electric shock, do not expose this appliance to rain and moisture. The apparatus shall not be exposed to dripping or splashing liquids and no objects filled with liquids, such as vases, shall be placed on the apparatus.

 **Caution** These service instructions are for use by qualified service personnel only. To reduce the risk of electric shock do not perform any servicing other than that contained in the operation instructions. Repairs have to be performed by qualified service personnel.

1. Read these instructions.
2. Keep these instructions.
3. Heed all warnings.
4. Follow all instructions.
5. Do not use this apparatus near water.
6. Clean only with dry cloth.
7. Do not block any ventilation openings. Install in accordance with the manufacturer's instructions.
8. Do not install near any heat sources such as radiators, heat registers, stoves, or other apparatus (including amplifiers) that produce heat.
9. Do not defeat the safety purpose of the polarized or grounding-type plug. A polarized plug has two blades with one wider than the other. A grounding-type plug has two blades and a third grounding prong. The wide blade or the third prong are provided for your safety. If the provided plug does not fit into your outlet, consult an electrician for replacement of the obsolete outlet.
10. Protect the power cord from being walked on or pinched particularly at plugs, convenience receptacles, and the point where they exit from the apparatus.
11. Use only attachments/accessories specified by the manufacturer.



12. Use only with the cart, stand, tripod, bracket, or table specified by the manufacturer, or sold with

the apparatus. When a cart is used, use caution when moving the cart/apparatus combination to avoid injury from tip-over.

13. Unplug this apparatus during lightning storms or when unused for long periods of time.
14. Refer all servicing to qualified service personnel. Servicing is required when the apparatus has been damaged in any way, such as power supply cord or plug is damaged, liquid has been spilled or objects have fallen into the apparatus, the apparatus has been exposed to rain or moisture, does not operate normally, or has been dropped.

15. The apparatus shall be connected to a MAINS socket outlet with a protective earthing connection.
16. Where the MAINS plug or an appliance coupler is used as the disconnect device, the disconnect device shall remain readily operable.

**LEGAL DISCLAIMER**

TECHNICAL SPECIFICATIONS AND APPEARANCES ARE SUBJECT TO CHANGE WITHOUT NOTICE AND ACCURACY IS NOT GUARANTEED. BEHRINGER, KLARK TEKNIK, MIDAS, BUGERA, AND TURBOSOUND ARE PART OF THE MUSIC GROUP (MUSIC-GROUP.COM). ALL TRADEMARKS ARE THE PROPERTY OF THEIR RESPECTIVE OWNERS. MUSIC GROUP ACCEPTS NO LIABILITY FOR ANY LOSS WHICH MAY BE SUFFERED BY ANY PERSON WHO RELIES EITHER WHOLLY OR IN PART UPON ANY DESCRIPTION, PHOTOGRAPH OR STATEMENT CONTAINED HEREIN. COLORS AND SPECIFICATIONS MAY VARY FROM ACTUAL PRODUCT. MUSIC GROUP PRODUCTS ARE SOLD THROUGH AUTHORIZED FULLFILLERS AND RESELLERS ONLY. FULLFILLERS AND RESELLERS ARE NOT AGENTS OF MUSIC GROUP AND HAVE ABSOLUTELY NO AUTHORITY TO BIND MUSIC GROUP BY ANY EXPRESS OR IMPLIED UNDERTAKING OR REPRESENTATION. THIS MANUAL IS COPYRIGHTED. NO PART OF THIS MANUAL MAY BE REPRODUCED OR TRANSMITTED IN ANY FORM OR BY ANY MEANS, ELECTRONIC OR MECHANICAL, INCLUDING PHOTOCOPYING AND RECORDING OF ANY KIND, FOR ANY PURPOSE, WITHOUT THE EXPRESS WRITTEN PERMISSION OF MUSIC GROUP IP LTD.

ALL RIGHTS RESERVED.
© 2013 MUSIC Group IP Ltd.
Trident Chambers, Wickhams Cay,
P.O. Box 146, Road Town, Tortola,
British Virgin Islands

LIMITED WARRANTY

For the applicable warranty terms and conditions and additional information regarding MUSIC Group's Limited Warranty, please see complete details online at www.music-group.com/warranty.

ES Instrucciones de seguridad

 Las terminales marcadas con este símbolo transportan corriente eléctrica de magnitud suficiente como para constituir un riesgo de descarga eléctrica. Utilice solo cables de altavoz profesionales y de alta calidad con conectores TS de 6,3 mm o de bayoneta prefijados. Cualquier otra instalación o modificación debe ser realizada únicamente por un técnico cualificado.

 Este símbolo, siempre que aparece, le advierte de la presencia de voltaje peligroso sin aislar dentro de la caja; este voltaje puede ser suficiente para constituir un riesgo de descarga.

 Este símbolo, siempre que aparece, le advierte sobre instrucciones operativas y de mantenimiento que aparecen en la documentación adjunta. Por favor, lea el manual.

 **Atención** Para reducir el riesgo de descarga eléctrica, no quite la tapa (o la parte posterior). No hay piezas en el interior del equipo que puedan ser reparadas por el usuario. Si es necesario, póngase en contacto con personal cualificado.

 **Atención** Para reducir el riesgo de incendio o descarga eléctrica, no exponga este aparato a la lluvia, humedad o alguna otra fuente que

pueda salpicar o derramar algún líquido sobre el aparato. No coloque ningún tipo de recipiente para líquidos sobre el aparato.

 **Atención** Las instrucciones de servicio deben llevarlas a cabo exclusivamente personal cualificado. Para evitar el riesgo de una descarga eléctrica, no realice reparaciones que no se encuentren descritas en el manual de operaciones. Las reparaciones deben ser realizadas exclusivamente por personal cualificado.

1. Lea las instrucciones.
2. Conserve estas instrucciones.
3. Preste atención a todas las advertencias.
4. Siga todas las instrucciones.
5. No use este aparato cerca del agua.
6. Limpie este aparato con un paño seco.
7. No bloquee las aberturas de ventilación. Instale el equipo de acuerdo con las instrucciones del fabricante.
8. No instale este equipo cerca de fuentes de calor tales como radiadores, acumuladores de calor, estufas u otros aparatos (incluyendo amplificadores) que puedan producir calor.
9. No elimine o deshabilite nunca la conexión a tierra del aparato o del cable de alimentación de corriente. Un enchufe polarizado tiene dos polos, uno de los cuales tiene un contacto más ancho que el otro. Una clavija con puesta a tierra dispone de tres contactos: dos polos y la puesta a tierra. El contacto ancho y el tercer contacto, respectivamente, son los que garantizan una mayor seguridad. Si el enchufe suministrado con el equipo no concuerda con la toma de corriente, consulte con un electricista para cambiar la toma de corriente obsoleta.
10. Coloque el cable de suministro de energía de manera que no pueda ser pisado y que esté protegido de objetos afilados. Asegúrese de que el cable de suministro de energía esté protegido, especialmente en la zona de la clavija y en el punto donde sale del aparato.

11. Use únicamente los dispositivos o accesorios especificados por el fabricante.



12. Use únicamente la carretilla, plataforma, trípode, soporte o mesa especificados por

el fabricante o suministrados junto con el equipo. Al transportar el equipo, tenga cuidado para evitar daños y caídas al tropezar con algún obstáculo.

13. Desenchufe el equipo durante tormentas o si no va a utilizarlo durante un periodo largo.

14. Confíe las reparaciones únicamente a servicios técnicos cualificados. La unidad requiere mantenimiento siempre que haya sufrido algún daño, si el cable de suministro de energía o el enchufe presentaran daños, se hubiera derramado un líquido o hubieran caído objetos dentro del equipo, si el aparato hubiera estado expuesto a la humedad o la lluvia, si ha dejado de funcionar de manera normal o si ha sufrido algún golpe o caída.

15. Al conectar la unidad a la toma de corriente eléctrica asegúrese de que la conexión disponga de una unión a tierra.

16. Si el enchufe o conector de red sirve como único medio de desconexión, éste debe ser accesible fácilmente.

**NEGACIÓN LEGAL**

LAS ESPECIFICACIONES TÉCNICAS Y LA APARIENCIA EXTERIOR ESTÁN SUJETAS A CAMBIOS SIN PREVIO AVISO Y NO PODEMOS GARANTIZAR LA TOTAL EXACTITUD DE TODO LO QUE APARECE AQUÍ. BEHRINGER, KLARK TEKNIK, MIDAS, BUGERA, Y TURBOSOUND SON PARTE DEL GRUPO MUSIC GROUP (MUSIC-GROUP.COM). TODAS LAS MARCAS REGISTRADAS SON PROPIEDAD DE SUS RESPECTIVOS DUEÑOS. MUSIC GROUP NO ACEPTA NINGÚN TIPO DE RESPONSABILIDAD POR POSIBLES

EN

ES

DANOS Y PERJUICIOS SUFRIDOS POR CUALQUIER PERSONA QUE SE HAYA BASADO COMPLETAMENTE O EN PARTE EN LAS DESCRIPCIONES, FOTOGRAFÍAS O EXPLICACIONES QUE APARECEN EN ESTE DOCUMENTO. LOS COLORES Y ESPECIFICACIONES TÉCNICAS PUEDEN VARIAR LIGERAMENTE DE UN PRODUCTO A OTRO. LOS PRODUCTOS MUSIC GROUP SON COMERCIALIZADOS ÚNICAMENTE A TRAVÉS DE DISTRIBUIDORES OFICIALES. LOS DISTRIBUIDORES Y MAYORISTAS NO SON AGENTES DE MUSIC GROUP, POR LO QUE NO ESTÁN AUTORIZADOS A CONCEDER NINGÚN TIPO DE CONTRATO O GARANTÍA QUE OBLIGUE A MUSIC GROUP DE FORMA EXPRESA O IMPLÍCITA. ESTE MANUAL ESTÁ PROTEGIDO POR LAS LEYES DEL COPYRIGHT. ESTE MANUAL NO PUEDE SER REPRODUCIDO O TRANSMITIDO, NI COMPLETO NI EN PARTE, POR NINGÚN TIPO DE MEDIO, TANTO SI ES ELECTRÓNICO COMO MECÁNICO, INCLUYENDO EL FOTOCOPIADO O REGISTRO DE CUALQUIER TIPO Y PARA CUALQUIER FIN, SIN LA AUTORIZACIÓN EXPRESA Y POR ESCRITO DE MUSIC GROUP IP LTD.

RESERVADOS TODOS LOS DERECHOS. © 2013 MUSIC Group IP Ltd. Trident Chambers, Wickhams Cay, P.O. Box 146, Road Town, Tortola, British Virgin Islands

GARANTÍA LIMITADA

Si quiere conocer los detalles y condiciones aplicables de la garantía así como información adicional sobre la Garantía limitada de MUSIC group, consulte online toda la información en la web www.music-group.com/warranty.

FR Consignes de sécurité



Les points repérés par ce symbole portent une tension électrique suffisante pour constituer un risque d'électrocution.

Utilisez uniquement des câbles d'enceintes professionnels de haute qualité avec fiches Jack mono 6,35 mm ou fiches à verrouillages déjà installées. Toute autre installation ou modification doit être effectuée uniquement par un personnel qualifié.



Ce symbole avertit de la présence d'une tension dangereuse et non isolée à l'intérieur de l'appareil - elle peut provoquer des chocs électriques.



Attention Ce symbol signale les consignes d'utilisation et d'entre ! Tien importantes dans la documentation fournie. Lisez les consignes de sécurité du manuel d'utilisation de l'appareil.



Attention Pour éviter tout risque de choc électrique, ne pas ouvrir le capot de l'appareil ni démonter le panneau arrière. L'intérieur de l'appareil ne possède aucun élément réparable par l'utilisateur. Laissez toute réparation à un professionnel qualifié.



Attention Pour réduire les risques de feu et de choc électrique, n'exposez pas cet appareil à la pluie, à la moisissure, aux gouttes ou aux éclaboussures. Ne posez pas de récipient contenant un liquide sur l'appareil (un vase par exemple).



Attention Ces consignes de sécurité et d'entretien sont destinées à un personnel qualifié. Pour éviter tout risque de choc électrique, n'effectuez aucune réparation sur l'appareil qui ne soit décrite par le manuel d'utilisation. Les éventuelles réparations doivent être effectuées uniquement par un technicien spécialisé.

1. Lisez ces consignes.
2. Conservez ces consignes.
3. Respectez tous les avertissements.
4. Respectez toutes les consignes d'utilisation.
5. N'utilisez jamais l'appareil à proximité d'un liquide.

6. Nettoyez l'appareil avec un chiffon sec.

7. Veillez à ne pas empêcher la bonne ventilation de l'appareil via ses ouïes de ventilation. Respectez les consignes du fabricant concernant l'installation de l'appareil.

8. Ne placez pas l'appareil à proximité d'une source de chaleur telle qu'un chauffage, une cuisinière ou tout appareil dégagant de la chaleur (y compris un ampli de puissance).

9. Ne supprimez jamais la sécurité des prises bipolaires ou des prises terre. Les prises bipolaires possèdent deux contacts de largeur différente. Le plus large est le contact de sécurité. Les prises terre possèdent deux contacts plus une mise à la terre servant de sécurité. Si la prise du bloc d'alimentation ou du cordon d'alimentation fourni ne correspond pas à celles de votre installation électrique, faites appel à un électricien pour effectuer le changement de prise.

10. Installez le cordon d'alimentation de telle façon que personne ne puisse marcher dessus et qu'il soit protégé d'arêtes coupantes. Assurez-vous que le cordon d'alimentation est suffisamment protégé, notamment au niveau de sa prise électrique et de l'endroit où il est relié à l'appareil; cela est également valable pour une éventuelle rallonge électrique.

11. Utilisez exclusivement des accessoires et des appareils supplémentaires recommandés par le fabricant.



12. Utilisez exclusivement des chariots, des diables, des présentoirs, des pieds et des surfaces

de travail recommandés par le fabricant ou livrés avec le produit. Déplacez précautionneusement tout chariot ou diable chargé pour éviter d'éventuelles blessures en cas de chute.

13. Débranchez l'appareil de la tension secteur en cas d'orage ou si l'appareil reste inutilisé pendant une longue période de temps.

14. Les travaux d'entretien de l'appareil doivent être effectués uniquement par

du personnel qualifié. Aucun entretien n'est nécessaire sauf si l'appareil est endommagé de quelque façon que ce soit (dommages sur le cordon d'alimentation ou la prise par exemple), si un liquide ou un objet a pénétré à l'intérieur du châssis, si l'appareil a été exposé à la pluie ou à l'humidité, s'il ne fonctionne pas correctement ou à la suite d'une chute.

15. L'appareil doit être connecté à une prise secteur dotée d'une protection par mise à la terre.

16. La prise électrique ou la prise IEC de tout appareil dénué de bouton marche/arrêt doit rester accessible en permanence.



DÉNI LÉGAL

CARACTÉRISTIQUES TECHNIQUES ET APPARENCE SUJETTES À MODIFICATIONS SANS PRÉAVIS. PRÉCISION NON GARANTIE. BEHRINGER, KLARK TEKNIK, MIDAS, BUGERA, ET TURBOSOUND FONT PARTIE DU MUSIC GROUP (MUSIC-GROUP.COM). TOUTES LES MARQUES DÉPOSÉES SONT LA PROPRIÉTÉ DE LEURS PROPRIÉTAIRES RESPECTIFS. LA SOCIÉTÉ MUSIC GROUP N'ACCEPTÉ AUCUNE RESPONSABILITÉ DANS LES ÉVENTUELS DOMMAGES OU PERTES SUBIS PAR UN TIERS EN SE BASANT EN ENTIER OU EN PARTIE SUR LES DESCRIPTIONS, PHOTOGRAPHIES OU DÉCLARATIONS CONTENUES DANS CE DOCUMENT. LES COULEURS ET CARACTÉRISTIQUES PEUVENT VARIER LÉGÈREMENT DE CELLES DU PRODUIT. LES PRODUITS MUSIC GROUP NE SONT VENDUS QUE PAR LE BIAIS DE REVENDEURS AGRÉÉS. LES DISTRIBUTEURS ET LES REVENDEURS NE SONT PAS AGENTS DE MUSIC GROUP ET N'ONT ABSOLUMENT AUCUNE AUTORITÉ POUR ENGAGER OU REPRÉSENTER LA SOCIÉTÉ MUSIC GROUP DE FAÇON IMPLICITE, EXPLICITE OU INDIRECTE. CE MODE D'EMPLOI EST PROTÉGÉ PAR DROITS D'AUTEURS. IL EST INTERDIT DE TRANSMETTRE OU DE COPIER CE MODE D'EMPLOI SOUS

QUELLE FORME QUE CE SOIT, PAR QUEL MOYEN QUE CE SOIT, ÉLECTRONIQUE OU MÉCANIQUE, CE QUI COMPREND LES MOYENS DE PHOTOCOPIE ET D'ENREGISTREMENT DE QUELLE FAÇON QUE CE SOIT, QUEL QUE SOIT LE BUT, SANS LA PERMISSION ÉCRITE EXPRESSE DE MUSIC GROUP IP LTD.

TOUS DROITS RÉSERVÉS.

© 2013 MUSIC Group IP Ltd.

Trident Chambers, Wickhams Cay, P.O. Box 146, Road Town, Tortola, Iles Vierges Britanniques

GARANTIE LIMITÉE

Pour connaître les termes et conditions de garantie applicables, ainsi que les informations supplémentaires et détaillées sur la Garantie Limitée de MUSIC Group, consultez le site Internet www.music-group.com/warranty.

DE Wichtige Sicherheitshinweise



Vorsicht

Die mit dem Symbol markierten Anschlüsse führen so viel Spannung, dass die Gefahr eines Stromschlags besteht. Verwenden Sie nur hochwertige, professionelle Lautsprecherkabel mit vorinstallierten oder Lautsprecherstecker mit Drehverriegelung. Alle anderen Installationen oder Modifikationen sollten nur von qualifiziertem Fachpersonal ausgeführt werden.



Achtung

Um eine Gefährdung durch Stromschlag auszuschließen, darf die Geräteabdeckung bzw. Geräterückwand nicht abgenommen werden. Im Innern des Geräts befinden sich keine vom Benutzer reparierbaren Teile. Reparaturarbeiten dürfen nur von qualifiziertem Personal ausgeführt werden.



Achtung

Um eine Gefährdung durch Feuer bzw. Stromschlag auszuschließen, darf dieses Gerät weder Regen oder Feuchtigkeit ausgesetzt werden noch sollten Spritzwasser oder tropfende Flüssigkeiten in das Gerät gelangen können. Stellen Sie keine mit Flüssigkeit gefüllten Gegenstände, wie z. B. Vasen, auf das Gerät.



Achtung

Die Service-Hinweise sind nur durch qualifiziertes Personal zu befolgen. Um eine Gefährdung durch Stromschlag zu vermeiden, führen Sie bitte keinerlei Reparaturen an dem Gerät durch, die nicht in der Bedienungsanleitung beschrieben sind. Reparaturen sind nur von qualifiziertem Fachpersonal durchzuführen.

1. Lesen Sie diese Hinweise.
2. Bewahren Sie diese Hinweise auf.
3. Beachten Sie alle Warnhinweise.
4. Befolgen Sie alle Bedienungshinweise.
5. Betreiben Sie das Gerät nicht in der Nähe von Wasser.
6. Reinigen Sie das Gerät mit einem trockenen Tuch.
7. Blockieren Sie nicht die Belüftungsschlitze. Beachten Sie beim Einbau des Gerätes die Herstellerhinweise.
8. Stellen Sie das Gerät nicht in der Nähe von Wärmequellen auf. Solche Wärmequellen sind z. B. Heizkörper, Herde oder andere Wärme erzeugende Geräte (auch Verstärker).
9. Entfernen Sie in keinem Fall die Sicherheitsvorrichtung von Zweipol- oder geerdeten Steckern. Ein Zweipolstecker hat zwei unterschiedlich breite Steckkontakte. Ein geerdeter Stecker hat zwei Steckkontakte und einen dritten Erdungskontakt. Der breitere Steckkontakt oder der zusätzliche Erdungskontakt dient Ihrer Sicherheit. Falls das mitgelieferte Steckerformat nicht zu Ihrer Steckdose passt, wenden Sie sich bitte an einen Elektriker, damit die Steckdose entsprechend ausgetauscht wird.

10. Verlegen Sie das Netzkabel so, dass es vor Tritten und scharfen Kanten geschützt ist und nicht beschädigt werden kann. Achten Sie bitte insbesondere im Bereich der Stecker, Verlängerungskabel und an der Stelle, an der das Netzkabel das Gerät verlässt, auf ausreichenden Schutz.

11. Das Gerät muss jederzeit mit intaktem Schutzleiter an das Stromnetz angeschlossen sein.

12. Sollte der Hauptnetzstecker oder eine Gerätesteckdose die Funktionseinheit zum Abschalten sein, muss diese immer zugänglich sein.

13. Verwenden Sie nur Zusatzgeräte/ Zubehörteile, die laut Hersteller geeignet sind.



14. Verwenden Sie nur Wagen, Standvorrichtungen, Stative, Halter oder Tische, die vom Hersteller benannt

oder im Lieferumfang des Geräts enthalten sind. Falls Sie einen Wagen benutzen, seien Sie vorsichtig beim Bewegen der Wagen-Gerätkombination, um Verletzungen durch Stolpern zu vermeiden.

15. Ziehen Sie den Netzstecker bei Gewitter oder wenn Sie das Gerät längere Zeit nicht benutzen.

16. Lassen Sie alle Wartungsarbeiten nur von qualifiziertem Service-Personal ausführen. Eine Wartung ist notwendig, wenn das Gerät in irgendeiner Weise beschädigt wurde (z. B. Beschädigung des Netzkabels oder Steckers), Gegenstände oder Flüssigkeiten in das Geräteinnere gelangt sind, das Gerät Regen oder Feuchtigkeit ausgesetzt wurde, das Gerät nicht ordnungsgemäß funktioniert oder auf den Boden gefallen ist.



17. Korrekte Entsorgung dieses Produkts: Dieses Symbol weist darauf hin, das Produkt entsprechend der WEEE Richtlinie

(2002/96/EC) und der jeweiligen nationalen Gesetze nicht zusammen mit Ihren Haushaltsabfällen zu entsorgen. Dieses Produkt sollte bei einer autorisierten Sammelstelle für Recycling elektrischer und elektronischer Geräte

(EEE) abgegeben werden.

Wegen bedenkllicher Substanzen, die generell mit elektrischen und elektronischen Geräten in Verbindung stehen, könnte eine unsachgemäße Behandlung dieser Abfallart eine negative Auswirkung auf Umwelt und Gesundheit haben. Gleichzeitig gewährleistet Ihr Beitrag zur richtigen Entsorgung dieses Produkts die effektive Nutzung natürlicher Ressourcen. Für weitere Informationen zur Entsorgung Ihrer Geräte bei einer Recycling-Stelle nehmen Sie bitte Kontakt zum zuständigen städtischen Büro, Entsorgungsamt oder zu Ihrem Haushaltsabfallsorger auf.

HAFTUNGS-AUSSCHLUSS

TECHNISCHE DATEN UND ERSCHENUNGSBILD KÖNNEN UNANGEKÜNDIGT GEÄNDERT WERDEN. IRRTÜMER BLEIBEN VORBEHALTEN. BEHRINGER, KLARK TEKNIK, MIDAS, BUGERA UND TURBOSOUND SIND TEIL DER MUSIC GROUP (MUSIC-GROUP.COM). ALLE WARENZEICHEN SIND DAS EIGENTUM IHRER JEWEILIGEN BESITZER. MUSIC GROUP ÜBERNIMMT KEINE HAFTUNG FÜR VERLUSTE, DIE PERSONEN ENTSTEHEN, DIE SICH GANZ ODER TEILWEISE AUF HIER ENTHALTENE BESCHREIBUNGEN, FOTOS ODER AUSSAGEN VERLASSEN. ABGEBILDETE FARBEN UND SPEZIFIKATIONEN KÖNNEN GERINGFÜGIG VOM PRODUKT ABWEICHEN. MUSIC GROUP PRODUKTE WERDEN NUR ÜBER AUTORISIERTE FACHHÄNDLER VERKAUFT. DIE VERTRIEBSPARTNER UND HÄNDLER SIND KEINE VERTRETER VON MUSIC GROUP UND SIND NICHT BERECHTIGT, MUSIC GROUP DURCH AUSDRÜCKLICHE ODER STILLSCHWEIGENDE HANDLUNGEN ODER REPRÄSENTANZEN ZU VERPFLICHTEN. DIESE BEDIENUNGSANLEITUNG IST URHEBERRECHTLICH GESCHÜTZT. KEIN TEIL DIESES HANDBUCHS DARF IN IRGEND EINER FORM ODER MIT IRGENDWELCHEN MITTELN ELEKTRONISCH ODER MECHANISCH, INKLUSIVE FOTOKOPIE ODER AUFNAHME, ZU IRGEND EINEM ZWECK OHNE DIE SCHRIFTLICHE ZUSTIMMUNG DER FIRMA MUSIC GROUP IP LTD. VERVIELFÄLTIGT ODER ÜBERTRAGEN WERDEN.

ALLE RECHTE VORBEHALTEN.
© 2013 MUSIC Group IP Ltd.
Trident Chambers, Wickhams Cay,
P.O. Box 146, Road Town, Tortola,
British Virgin Islands

BESCHRÄNKTE GARANTIE

Die geltenden Garantiebedingungen und zusätzliche Informationen bezüglich der von MUSIC Group gewährten beschränkten Garantie finden Sie online unter www.music-group.com/warranty.

PT Instruções de Segurança Importantes



Atenção!

Terminais marcados com o símbolo carregam corrente elétrica de magnitude suficiente para constituir um risco de choque elétrico. Use apenas cabos de alto-falantes de alta qualidade com plugues TS de ¼" ou plugues com trava de torção pré-instalados. Todas as outras instalações e modificações devem ser efetuadas por pessoas qualificadas.



Este símbolo, onde quer que o encontre, alerta-o para a leitura das instruções de manuseamento que acompanham o equipamento. Por favor leia o manual de instruções.



Atenção

De forma a diminuir o risco de choque eléctrico, não remover a cobertura (ou a secção de trás). Não existem peças substituíveis por parte do utilizador no seu interior. Para esse efeito recorrer a um técnico qualificado.



Atenção

Para reduzir o risco de incêndios ou choques eléctricos o aparelho não deve ser exposto à chuva nem à humidade. Além disso, não deve ser sujeito a

salpicos, nem devem ser colocados em cima do aparelho objectos contendo líquidos, tais como jarras.



Atenção

Estas instruções de operação devem ser utilizadas, em exclusivo, por técnicos de assistência qualificadas. Para evitar choques eléctricos não proceda a reparações ou intervenções, que não as indicadas nas instruções de operação, salvo se possuir as qualificações necessárias. Para evitar choques eléctricos não proceda a reparações ou intervenções, que não as indicadas nas instruções de operação. Só o deverá fazer se possuir as qualificações necessárias.

1. Leia estas instruções.
2. Guarde estas instruções.
3. Preste atenção a todos os avisos.
4. Siga todas as instruções.
5. Não utilize este dispositivo perto de água.
6. Limpe apenas com um pano seco.
7. Não obstrua as entradas de ventilação. Instale de acordo com as instruções do fabricante.
8. Não instale perto de quaisquer fontes de calor tais como radiadores, bocas de ar quente, fogões de sala ou outros aparelhos (incluindo amplificadores) que produzam calor.
9. Não anule o objectivo de segurança das fichas polarizadas ou do tipo de ligação à terra. Uma ficha polarizada dispõe de duas palhetas sendo uma mais larga do que a outra. Uma ficha do tipo ligação à terra dispõe de duas palhetas e um terceiro dente de ligação à terra. A palheta larga ou o terceiro dente são fornecidos para sua segurança. Se a ficha fornecida não encaixar na sua tomada, consulte um electricista para a substituição da tomada obsoleta.
10. Proteja o cabo de alimentação de pisadelas ou apertos, especialmente nas fichas, extensões, e no local de saída da unidade. Certifique-se de que o cabo eléctrico está protegido. Verifique particularmente nas fichas, nos receptáculos e no ponto em que o cabo sai do aparelho.

11. O aparelho tem de estar sempre conectado à rede eléctrica com o condutor de protecção intacto.

12. Se utilizar uma ficha de rede principal ou uma tomada de aparelhos para desligar a unidade de funcionamento, esta deve estar sempre acessível.

13. Utilize apenas ligações/acessórios especificados pelo fabricante.



14. Utilize apenas com o carrinho, estrutura, tripé, suporte, ou mesa especificados pelo fabricante ou

vendidos com o dispositivo. Quando utilizar um carrinho, tenha cuidado ao mover o conjunto carrinho/dispositivo para evitar danos provocados pela terpedação.

15. Desligue este dispositivo durante as trovoadas ou quando não for utilizado durante longos períodos de tempo.

16. Qualquer tipo de reparação deve ser sempre efectuado por pessoal qualificado. É necessária uma reparação sempre que a unidade tiver sido de alguma forma danificada, como por exemplo: no caso do cabo de alimentação ou ficha se encontrarem danificados; na eventualidade de líquido ter sido derramado ou objectos terem caído para dentro do dispositivo; no caso da unidade ter estado exposta à chuva ou à humidade; se esta não funcionar normalmente, ou se tiver caído.



17. Correcta eliminação deste produto: este símbolo indica que o produto não deve ser eliminado juntamente com os resíduos domésticos, segundo a Directiva REEE (2002/96/CE) e a legislação nacional. Este produto deverá ser levado para um centro de recolha licenciado para a reciclagem de resíduos de equipamentos eléctricos e electrónicos (EEE). O tratamento incorrecto deste tipo de resíduos pode ter um eventual impacto negativo no ambiente e na saúde humana devido a substâncias potencialmente perigosas que estão geralmente associadas aos EEE. Ao mesmo tempo, a sua colaboração para a eliminação correcta deste produto irá contribuir para a utilização eficiente dos recursos naturais. Para mais informação acerca dos locais

onde poderá deixar o seu equipamento usado para reciclagem, é favor contactar os serviços municipais locais, a entidade de gestão de resíduos ou os serviços de recolha de resíduos domésticos.

LEGAL RENUNCIANTE

ESPECIFICAÇÕES TÉCNICAS E APARÊNCIA ESTÃO SUJEITAS A MUDANÇAS SEM AVISO PRÉVIO E NÃO HÁ GARANTIA DE PRECISÃO. BEHRINGER, KLARK TEKNIK, MIDAS, BUGERA, E TURBOSOUND FAZEM PARTE DO MUSIC GROUP (MUSIC-GROUP.COM). TODAS AS MARCAS REGISTRADAS SÃO PROPRIEDADE DOS SEUS RESPECTIVOS PROPRIETÁRIOS. MUSIC GROUP NÃO SE RESPONSABILIZA POR QUALQUER PERDA QUE POSSA TER SIDO SOFRIDA POR QUALQUER PESSOA QUE ACREDITA TANTO COMPLETA QUANTO PARCIALMENTE EM QUALQUER DESCRIÇÃO, FOTO OU AFIRMAÇÃO AQUI CONTIDA. CORES E ESPECIFICAÇÕES PODEM VARIAR UM POUCO DO PRODUTO. OS PRODUTOS DA MUSIC GROUP SÃO VENDIDOS ATRAVÉS DE DISTRIBUIDORES AUTORIZADOS APENAS. DISTRIBUIDORES E REVENDADORES NÃO SÃO AGENTES DA MUSIC GROUP E NÃO TÊM AUTORIDADE ALGUMA PARA OBRIGAR A MUSIC GROUP A QUALQUER TAREFA OU REPRESENTAÇÃO EXPRESSA OU IMPLÍCITA. ESTE MANUAL TEM DIREITOS AUTORAIS. PARTE ALGUMA DESTA MANUAL PODE SER REPRODUZIDA OU TRANSMITIDA DE QUALQUER FORMA OU MEIO, ELETRÔNICO OU MECÂNICO, INCLUINDO FOTOCÓPIA E GRAVAÇÃO DE QUALQUER TIPO, PARA QUALQUER INTENÇÃO, SEM A PERMISSÃO ESCRITA EXPRESSA DE MUSIC GROUP IP LTD.

TODOS DIREITOS RESERVADOS.

© 2013 Music Group IP Ltd.
Trident Chambers, Wickhams Cay,
P.O. Box 146, Road Town, Tortola,
Ilhas Virgens Britânicas

GARANTIA LIMITADA

Para obter os termos de garantia aplicáveis e condições e informações adicionais a respeito da garantia limitada do MUSIC group, favor verificar detalhes na íntegra através do website www.music-group.com/warranty.

EUROPOWER EPQ900/EPQ450/EPQ304 Hook-up

EN Step 1: Hook-Up

ES Paso 1: Conexión

FR Étape 1 : Connexions

DE Schritt 1: Verkabelung

PT Passo 1: Conexões

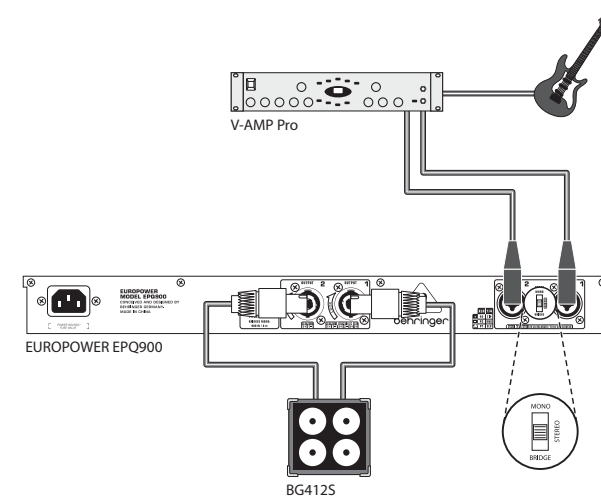
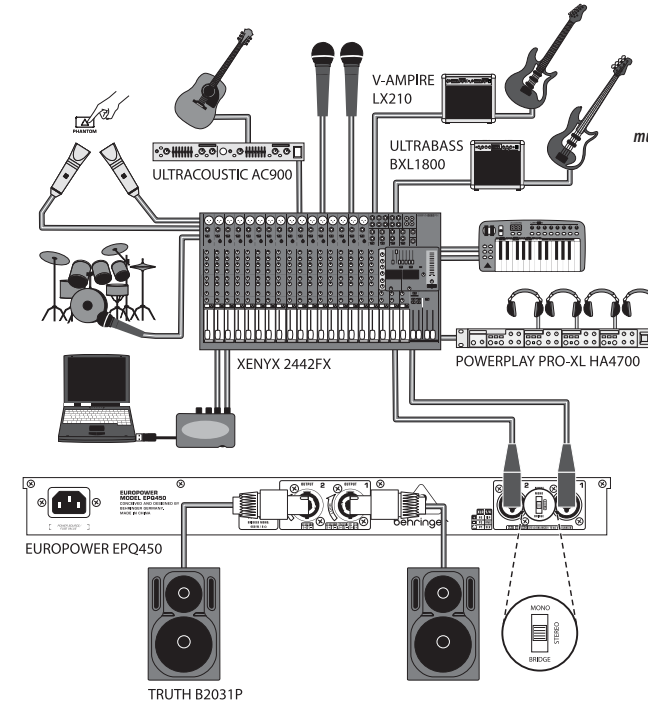
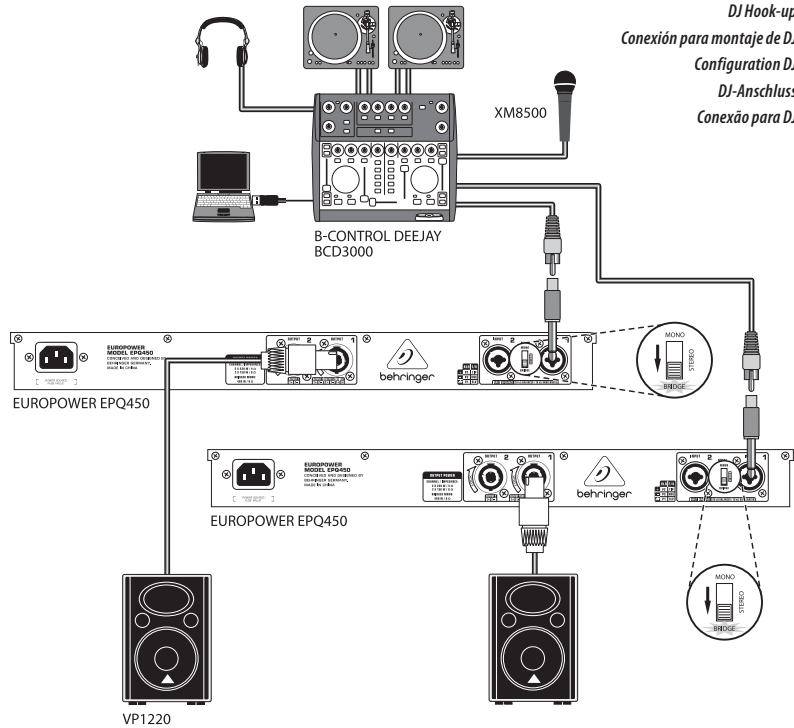
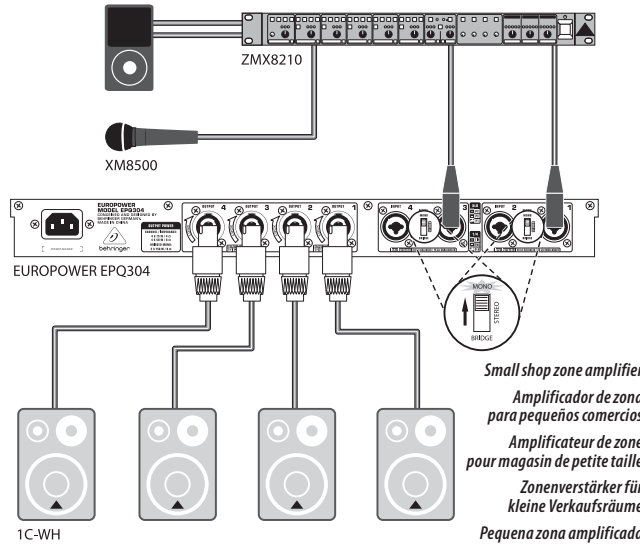

EN

ES

FR

DE

PT

EUROPOWER EPQ900/EPQ450/EPQ304 Controls

EN Step 2: Controls

ES Paso 2: Controles

FR Étape 2 : Réglages

DE Schritt 2: Regler

PT Passo 2: Controlos

GAIN CONTROLS — Adjust the input level using these knobs. To increase signal gain, rotate the knobs clockwise; to reduce the gain, rotate the knobs counter-clockwise.

CONTROLES GAIN — Ajuste el nivel de entrada por medio de estos mandos. Para aumentar la ganancia de la señal, gire estos mandos a la derecha y a la izquierda para reducirla.

BOUTONS GAIN CONTROLS — Déterminent le niveau d'entrée. Pour augmenter le gain, tournez les boutons vers la droite; pour réduire le gain, tournez les boutons vers la gauche.

GAIN-REGLER — Stellen Sie mit diesen Drehreglern den Eingangspegel ein. Zur Erhöhung der Signalverstärkung drehen Sie die Regler nach rechts, zur Verringerung der Verstärkung drehen Sie die Regler nach links.

GAIN CONTROLS — Ajuste o nível de entrada usando esses botões. Para aumentar o ganho de sinal gire os botões no sentido horário; para reduzir o ganho, gire os botões no sentido anti-horário.

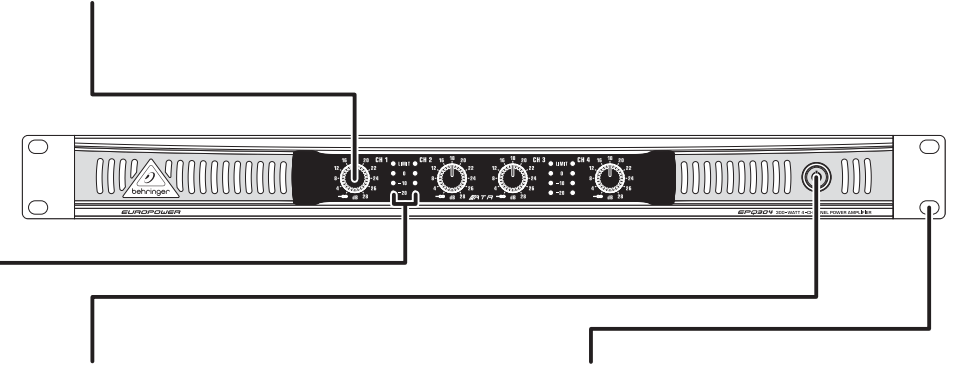

SIGNAL and LIMIT LEDs display the signal level for each channel. Reduce the input gain if the blue LIMIT LED lights up continuously.

Los pilotos **SIGNAL** y **LIMIT** le indican el nivel de la señal para cada canal. Reduzca la ganancia de entrada si el piloto azul LIMIT se ilumina de forma continua.

Les Leds **SIGNAL** et **LIMIT** affichent le niveau du signal de chaque canal. Réduisez le gain d'entrée si la Led bleue LIMIT reste allumée.

Die **SIGNAL-** und **LIMIT** LEDs zeigen den Signalpegel jedes Kanals an. Wenn die blaue LIMIT LED ständig leuchtet, verringern Sie die Eingangsverstärkung.

SIGNAL and LIMIT LEDs são indicadores de nível para cada canal. Reduza a entrada de energia se a luz azul do LIMIT LED se ascender continuamente.

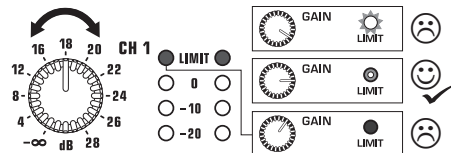

POWER BUTTON/LED — Press this button to turn the amplifier on and off.

BOTON/PILOTO POWER — Pulse este botón para encender o apagar el amplificador.

INTERRUPTEUR SECTEUR/LED — Appuyez sur ce bouton pour placer l'amplificateur sous/hors tension.

POWER-TASTE/LED — Drücken Sie diese Taste, um den Verstärker ein/auszuschalten.

POWER BUTTON/LED — Pressione este botão para ligar ou desligar o amplificador.

RACK EARS — Secure the unit into a rack using four attaching screws and washers (fasteners not included).

ESCUADRAS PARA COLOCACION EN RACK — Coloque esta unidad en un bastidor rack usando los cuatro tornillos y arandelas incluidas (no se incluyen tuercas).

POIGNÉES — Fixez l'amplificateur au boîtier Rack en utilisant quatre vis et rondelles (non fournies).

RACK-HALTERUNGEN — Montieren Sie das Gerät mit vier Befestigungsschrauben und Unterlegscheiben im Rack (Befestigungen nicht im Lieferumfang enthalten).

RACK EARS — Fixe a unidade a um rack usando quatro parafusos e buchas (chaves não inclusas).

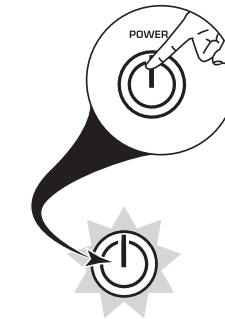

EUROPOWER EPQ900/EPQ450/EPQ304 Controls

EN Step 2: Controls

ES Paso 2: Controles

FR Étape 2 : Réglages

DE Schritt 2: Regler

PT Passo 2: Controles

POWER CONNECTION
— Plug the matching power cable (included) into this IEC power connector.

TOMA DE CORRIENTE
— Introduzca el cable de alimentación (incluido) en esta toma de corriente IEC.

EMBASE SECTEUR — Connectez le cordon secteur fourni à cette embase.

NETZANSCHLUSS — Schließen Sie das mitgelieferte passende Netzkabel an diesen IEC-Netzanschluss an.

POWER CONNECTION
— Plugue o cabo de força correspondente (incluso) a este conector de força IEC.

MODE SWITCH (mono/stereo/bridge)
— Choose the amplifier mode by toggling the sliding MODE SWITCH between the MONO, STEREO, and BRIDGE positions.

INTERRUPTOR MODE (mono/stereo/bridge) — Elija el modo operativo del amplificador cambiando la posición de este interruptor entre las posiciones MONO, STEREO y BRIDGE (puente mono).

SÉLECTEUR DE MODE (mono/stéréo/bridgé) — Sélectionnez le mode de fonctionnement de l'amplificateur en plaçant le sélecteur MODE sur MONO, STEREO, ou BRIDGE.

MODE-SCHALTER (mono/stereo/gebrückt) Wählen Sie den Verstärkermodus, indem Sie den MODE-SCHIEBESCHALTER auf MONO, STEREO oder BRIDGE einstellen.

MODE SWITCH (mono/estéreo/ponte) — Escolha o modo do amplificador alterando o botão de deslize MODE SWITCH entre as posições MONO, STEREO, e BRIDGE (ponte).

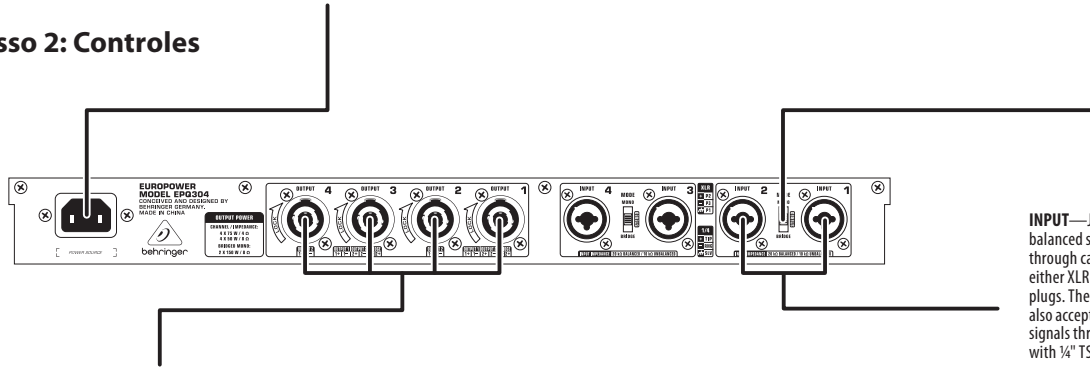

TWIST-LOCKING SPEAKER OUTPUTS
— Connect the amplifier to the speakers using professional speaker cables with twist-locking plugs.

CONNEXIONS POUR ENCEINTES À VERROUILLAGE
— Connectez l'ampli aux enceintes à l'aide de fiches professionnelles à verrouillage.

DREHRIEGEL-BOXENAUSGÄNGE
— Verbinden Sie den Verstärker über die Drehriegelstecker professioneller Boxenkabel mit den Lautsprechern.

TWIST-LOCKING SPEAKER OUTPUTS
— Conecte o amplificador aos alto-falantes usando cabos para alto-falantes profissionais com plugues de travamento de giro.

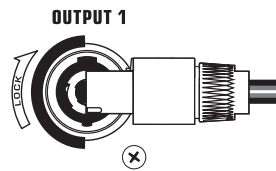

INPUT—Jacks accept balanced signals through cables with either XLR or ¼" TRS plugs. These inputs also accept unbalanced signals through cables with ¼" TS plugs.

ENTRÉES INPUT — Permettent d'acheminer les signaux d'entrée de niveau de ligne à l'aide de connecteurs XLR, stereo 6,3 mm symétriques ou mono 6,3 mm asymétriques.

INPUTS — Conecte sua fonte de som usando plugues TRS de ¼", XLR, ou RCA. O conector fêmea TRS também aceitará um plugue TS de ¼".

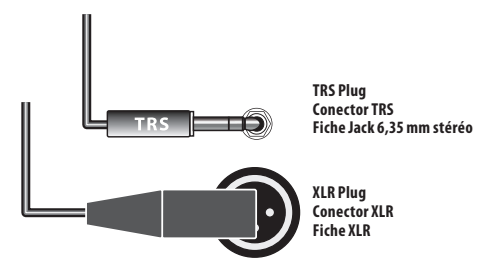

ENTRADAS INPUT — Permite recibir las señales de entrada de nivel de línea en estas tomas combinadas mediante conectores XLR, TRS balanceado de ¼" o TS no balanceado de ¼".

EINGÄNGE — Hier schließen Sie Ihre Signalquelle über Stecker des Typs 6,3 mm TRS, XLR oder Cinch an. Die TRS-Buchse akzeptiert auch 6,3 mm TS-Stecker.

SALIDAS DE ALTAVOZ CON FIJACION DE TIPO BAYONETA
— Conecte este amplificador a los altavoces usando cables de altavoz profesionales con conectores con sistema de fijación de tipo bayoneta.

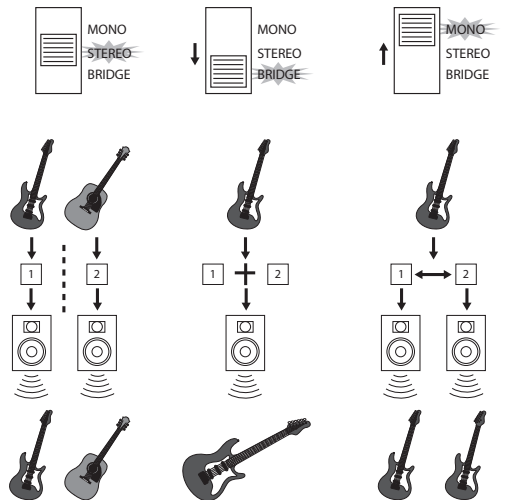
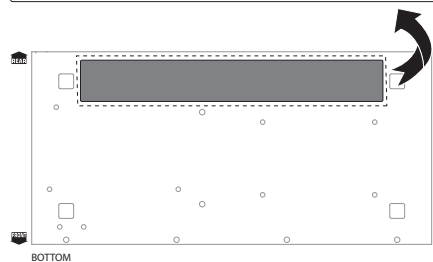

EUROPOWER EPQ900/EPQ450/EPQ304 Getting started

EN Step 3: Getting started

ES Paso 3: Puesta en marcha

FR Étape 3 : Mise en œuvre

DE Schritt 3: Erste Schritte

PT Passo 3: Primeiros Passos

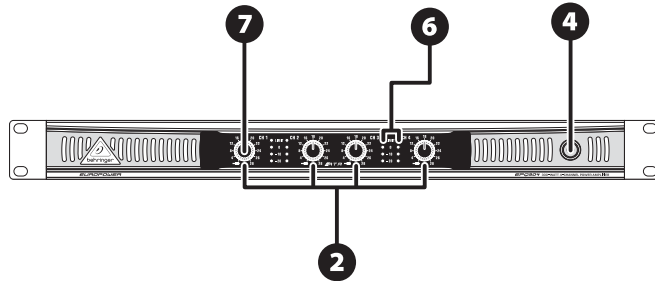

1 **EN** Make sure the amplifier and your sound source are turned OFF.
ES Asegúrese de que tanto el amplificador como su fuente de sonido estén apagados.

FR Placez l'amplificateur et la source hors tension.

DE Der Verstärker und Ihre Signalquelle müssen AUSGESCHALTET sein.

PT Certifique-se de que seu amplificador e sua fonte de som estejam desligados.

2 **EN** Set all GAIN CONTROLS to their farthest counter-clockwise position.

ES Ajuste todos los CONTROLES GAIN a su tope izquierdo.

FR Réglez les deux boutons de GAIN CONTROLS en position minimale.

DE Drehen Sie die GAIN-REGLER ganz nach links.

PT Configure todos os GAIN CONTROLS às suas posições mais anti-horárias possíveis.

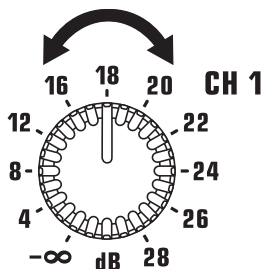

3 **EN** Turn on your sound source (mixer, CD player, computer).
ES Encienda la fuente sonora (mesa de mezclas, reproductor de CD, ordenador).

FR Placez la source sonore sous tension (console de mixage, lecteur de CD, ordinateur, etc.).

DE Schalten Sie Ihre Signalquelle (Mischer, CD Player, Computer) ein. Der Verstärker und Ihre Signalquelle müssen AUSGESCHALTET sein.

PT Ligue sua fonte de som (mixer, CD player, computador). Certifique-se de que seu amplificador e sua fonte de som estejam desligados.

4 **EN** Press the POWER BUTTON to switch on the amplifier.
ES Pulse el BOTON POWER para encender el amplificador.

FR Appuyez sur la touche POWER pour placer l'amplificateur sous tension.

DE Drücken Sie die POWER-TASTE, um den Verstärker einzuschalten.

PT Pressione o POWER BUTTON para ligar o amplificador.



5 **EN** Set the output levels on your sound source.
ES Ajuste el nivel de salida en su fuente de sonido.

FR Réglez le niveau de sortie sur la source sonore.

DE Stellen Sie die Ausgangspegel Ihrer Signalquelle ein.

PT Configure os níveis de saída da sua fonte de som.

6 **EN** Adjust the GAIN CONTROLS to set the input levels.
ES Ajuste los CONTROLES GAIN para fijar el nivel de entrada al amplificador.

FR Réglez le boutons de GAIN pour modifier le gain d'entrée.

DE Stellen Sie mit den GAIN-REGLERN die Eingangspegel ein.

PT Ajuste os GAIN CONTROLS para configurar os níveis de entrada.

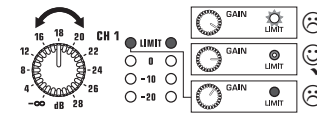

7 **EN** If the LIMIT LEDs light up continuously, lower the GAIN CONTROLS until the LIMIT LEDs only light occasionally. This level should give you the best balance between signal strength and amp headroom.

ES Si los pilotos LIMIT se iluminan de forma continua, reduzca los controles GAIN hasta que los pilotos LIMIT solo se iluminen de forma ocasional. Este nivel le debería ofrecer el mejor balance entre fuerza de señal y margen o headroom del amplificador.

FR Si les Leds LIMIT restent allumées, diminuez les réglages de GAIN jusqu'à ce que les Leds LIMIT ne s'allument que de temps en temps sur les pointes de signal. Respectez ce niveau : il vous offre un équilibre optimal entre le niveau du signal et la réserve dynamique disponible.

DE Wenn die LIMIT LEDs ständig leuchten, drehen Sie die GAIN-REGLER zurück, bis die LIMIT LEDs nur gelegentlich leuchten. Bei diesem Pegel erzielen Sie die beste Balance zwischen Signalstärke und Verstärker-Headroom.

PT Se os indicadores de luz LIMIT LEDs acenderem continuamente, abaixe os GAIN CONTROLS até que os indicadores de luz LIMIT LEDs acendam apenas esporadicamente. Este nível deve lhe dar o melhor equilíbrio entre força de sinal e altura livre do amplificador.

EUROPOWER EPQ900/EPQ450/EPQ304 Bi-amping

EN Step 4: Bi-amping

ES Paso 4: Bi-amping

FR Étape 4 : Bi-amping

DE Schritt 4: Bi-amping

PT Passo 4: Bi-amping

EN Bi-amping splits a mono signal into upper and lower frequency bands, and then assigns each frequency band to separate speaker cabinets. A subwoofer typically takes the low frequency range. By splitting the signal this way, the speakers work more efficiently, and you can achieve a cleaner overall sound.

ES El sistema de bi-amplificación divide una señal mono en bandas de frecuencia superior e inferior y después asigna cada una de ellas a recintos acústicos distintos. Por lo general, en estos casos un subwoofer se ocupa del rango de frecuencias graves. Al dividir la señal de esta forma, los altavoces actúan de forma más eficaz y se puede conseguir un sonido global más limpio.

FR La bi-amplification sépare un signal mono en deux bandes de fréquences, et assigne ensuite chaque bande de fréquences à un canal d'amplification, lui-même relié à ses propres enceintes. En général, les Subwoofers restituent le bas du spectre sonore. En séparant ainsi le signal audio, les enceintes fonctionnent de façon plus efficace, et vous obtenez un signal global mieux défini.

DE Bi-Amping trennt ein Monosignal in obere und untere Frequenzbänder auf und weist die einzelnen Frequenzbänder separaten Lautsprecherboxen zu. Der Bassbereich wird normalerweise von einem Subwoofer übernommen. Indem man das Signal auf diese Weise aufteilt, können die Lautsprecher effizienter arbeiten und es kann ein saubererer Gesamtklang erzielt werden.

PT Bi-amplificador divide um sinal mono em bandas de frequências altas e baixas, e, então, designa cada banda de frequência para gabinetes de alto-falantes separados. Um subwoofer tipicamente pega a extensão de frequências baixas. Dividindo o sinal desta maneira, os alto-falantes funcionam de uma forma mais eficaz, e você pode atingir um som geral mais limpo.

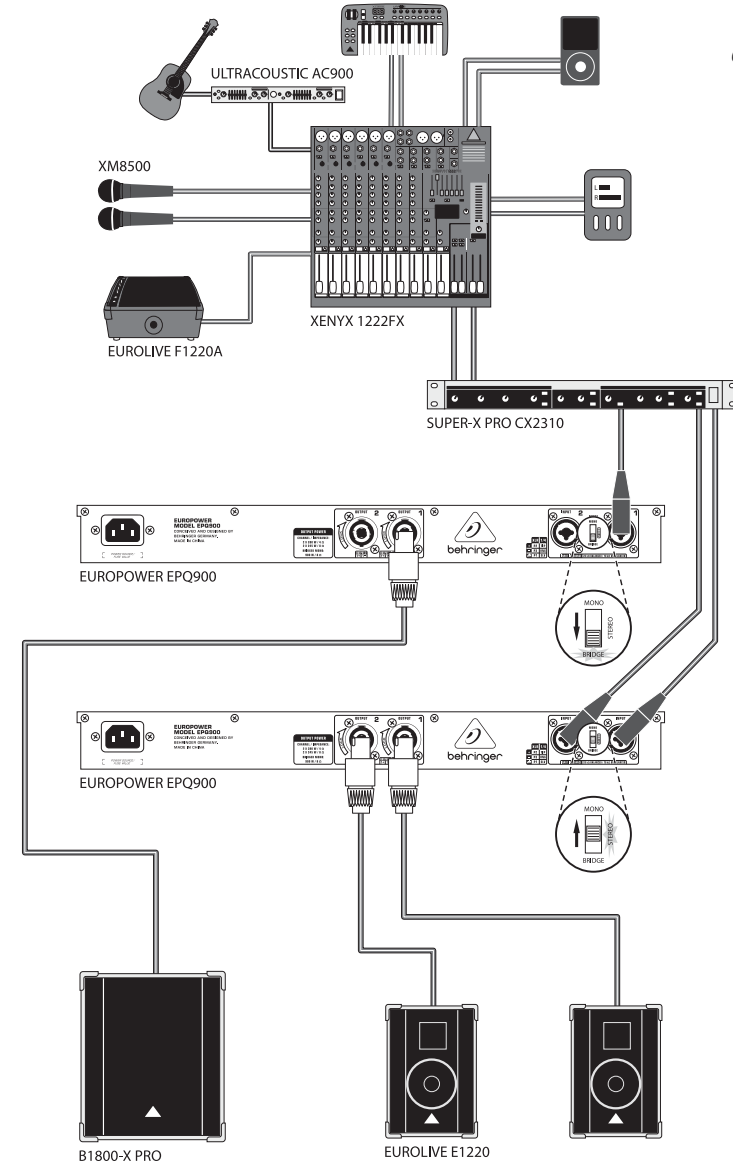

Live singer-songwriter
bi-amping hookup
Conexión bi-amplificada para montaje
de cantautor en directo

Auteur compositeur Live en
bi-amplification

Bi-Amping-Anschluss für
Live Singer-Songwriter

Ao vivo-cantão escrita conexão
dual-amplificador

EN

ES

FR

DE

PT

EN Specifications

ES

| | EPQ900 | EPQ450 | EPQ304 |
|---------------------------------------|--|--|--|
| Output Power | | | |
| Peak | | | |
| Stereo | Both channels driven | Both channels driven | All channels driven |
| 4 Ω / 1 kHz | 390 W | 230 W | 75 W |
| 8 Ω / 1 kHz | 245 W | 130 W | 50 W |
| Bridged Mono | Both channels bridged | Both channels bridged | 2 pairs of channels bridged |
| 8 Ω / 1 kHz | 900 W | 460 W | 150 W |
| RMS | | | |
| Stereo | Both channels driven | Both channels driven | All channels driven |
| 4 Ω / 1 kHz @ 1% THD | 275 W | 155 W | 65 W |
| 8 Ω / 1 kHz @ 1% THD | 175 W | 95 W | 40 W |
| Bridged Mono | Both channels bridged | Both channels bridged | 2 pairs of channels bridged |
| 8 Ω / 1 kHz @ 1% THD | 580 W | 310 W | 130 W |
| System | | | |
| Controls | | | |
| Front | Power switch Gain controls (channels 1 and 2) | Power switch Gain controls (channels 1 and 2) | Power switch Gain controls (channels 1, 2, 3, 4) |
| Rear | Mode switch (Mono, Stereo, Bridge) | | |
| Indicators | | | |
| Power | Blue LED | | |
| Limit (per channel) | Blue LED | | |
| Signal (per channel) | White LED (-20 dB, -10 dB, 0 dB) | | |
| Circuit | | | |
| Inputs | 2 x XLR / ¼" TRS combo jacks | 2 x XLR / ¼" TRS combo jacks | 4 x XLR / ¼" TRS combo jacks |
| Input sensitivity | 2.5 dBu | 2 dBu | 0 dBu |
| Input impedance | 10 kΩ unbalanced, 20 kΩ balanced | | |
| Outputs | 2 x locking-style professional speaker connectors | 2 x locking-style professional speaker connectors | 4 x locking-style professional speaker connectors |
| Output circuit type | Class H | Class AB | Class D |
| Distortion | < 0.3% | | |
| Frequency response | 20 Hz - 20 kHz, +0 / -1 dB | | |
| Voltage gain | 30 dB | 28 dB | 28 dB |
| Damping factor | > 350 @ 8 Ω | > 200 @ 8 Ω | > 80 @ 8 Ω |
| Signal-to-noise | 104 dB | 102 dB | 100 dB |
| Circuit Protection | | | |
| Cooling | Continuously variable speed fan Right-to-left air flow | | |
| Amplifier protection | Full short-circuit, overcurrent, DC protection, thermal protection | | |
| Load protection | On/off muting, DC fault power supply shut down | | |
| Power Supply / Voltage (Fuses) | | | |
| USA / Canada | 120 V~, 60 Hz (T 10 A H 250 V) | 120 V~, 60 Hz (T 6.3 A H 250 V) | 120 V~, 60 Hz (T 6.3 A H 250 V) |
| UK / Australia | 240 V~, 50 Hz (T 6.3 A H 250 V) | 240 V~, 50 Hz (T 3.15 A H 250 V) | 240 V~, 50 Hz (T 3.15 A H 250 V) |
| Europe | 230 V~, 50 Hz (T 6.3 A H 250 V) | 230 V~, 50 Hz (T 3.15 A H 250 V) | 230 V~, 50 Hz (T 3.15 A H 250 V) |
| China | 220 V~, 50 Hz (T 6.3 A H 250 V) | 220 V~, 50 Hz (T 3.15 A H 250 V) | 220 V~, 50 Hz (T 3.15 A H 250 V) |
| Japan | 100 V~, 50/60 Hz (T 10 A H 250 V) | 100 V~, 50/60 Hz (T 6.3 A H 250 V) | 100 V~, 50/60 Hz (T 6.3 A H 250 V) |
| Power consumption | 1050 W | 530 W | 380 W |
| Mains connector | Standard IEC receptacle | | |
| Dimensions / Weight | | | |
| Dimensions (H x W x D) | appr. 1.9 x 19.0 x 10.4" / 49 x 482 x 265 mm | | |
| Weight | appr. 10.8 lbs / 4.9 kg | appr. 10.4 lbs / 4.7 kg | appr. 8.8 lbs / 4 kg |

Especificaciones técnicas

EN

ES

| | EPQ900 | EPQ450 | EPQ304 |
|--|--|--|---|
| Potencia de Salida | | | |
| Picos | | | |
| Stereo | Ambos canales con señal | Ambos canales con señal | Todos los canales con señal |
| 4 Ω / 1 kHz | 390 W | 230 W | 75 W |
| 8 Ω / 1 kHz | 245 W | 130 W | 50 W |
| Puente mono | Ambos canales puenteados | Ambos canales puenteados | 2 pares de canales puenteados |
| 8 Ω / 1 kHz | 900 W | 460 W | 150 W |
| RMS | | | |
| Stereo | Ambos canales con señal | Ambos canales con señal | Todos los canales con señal |
| 4 Ω / 1 kHz @ 1% THD | 275 W | 155 W | 65 W |
| 8 Ω / 1 kHz @ 1% THD | 175 W | 95 W | 40 W |
| Puente mono | Ambos canales puenteados | Ambos canales puenteados | 2 pares de canales puenteados |
| 8 Ω / 1 kHz @ 1% THD | 580 W | 310 W | 130 W |
| Sistema | | | |
| Controles | | | |
| Panel frontal | Interruptor de encendido Controles de ganancia (canales 1 y 2) | Interruptor de encendido Controles de ganancia (canales 1 y 2) | Interruptor de encendido Controles de ganancia (canales 1, 2, 3, 4) |
| Panel trasero | Interruptor de modo (Mono, Stereo, Bridge) | | |
| Indicadores | | | |
| Encendido | Pilotos azules | | |
| Limitación (por canal) | Pilotos azules | | |
| Señal (por canal) | Pilotos blancos (-20 dB, -10 dB, 0 dB) | | |
| Circuito | | | |
| Entradas | 2 x conectores combo XLR / TRS de 6,3 mm | 2 x conectores combo XLR / TRS de 6,3 mm | 4 x conectores combo XLR / TRS de 6,3 mm |
| Sensibilidad de las entradas | 2,5 dBu | 2 dBu | 0 dBu |
| Impedancia de entrada | 10 kΩ no balanceado, 20 kΩ balanceado | | |
| Salidas | 2 x conectores profesionales de altavoz con seguro | 2 x conectores profesionales de altavoz con seguro | 4 x conectores profesionales de altavoz con seguro |
| Tipo de circuito de salida | Clase H | Clase AB | Clase D |
| Distorsión | < 0,3% | | |
| Respuesta de frecuencia | 20 Hz - 20 kHz, +0 / -1 dB | | |
| Ganancia de voltaje | 30 dB | 28 dB | 28 dB |
| Factor de atenuación | > 350 @ 8 Ω | > 200 @ 8 Ω | > 80 @ 8 Ω |
| Relación señal-ruido | 104 dB | 102 dB | 100 dB |
| Circuito de Protección | | | |
| Refrigeración | Velocidad de velocidad continuamente variable Flujo de aire derecha-izquierda | | |
| Protección del amplificador | Cortocircuito, sobre-corriente, protección DC, protección térmico | | |
| Protección contra sobrecargas | Anulación on/off, apagado en caso de corte de corriente | | |
| Alimentación / Voltaje (Fusibles) | | | |
| EE.UU. / Canadá | 120 V~, 60 Hz (T 10 A H 250 V) | 120 V~, 60 Hz (T 6,3 A H 250 V) | 120 V~, 60 Hz (T 6,3 A H 250 V) |
| Reino Unido / Australia | 240 V~, 50 Hz (T 6,3 A H 250 V) | 240 V~, 50 Hz (T 3,15 A H 250 V) | 240 V~, 50 Hz (T 3,15 A H 250 V) |
| Europa | 230 V~, 50 Hz (T 6,3 A H 250 V) | 230 V~, 50 Hz (T 3,15 A H 250 V) | 230 V~, 50 Hz (T 3,15 A H 250 V) |
| Corea | 230 V~, 50 Hz (T 6,3 A H 250 V) | 230 V~, 50 Hz (T 3,15 A H 250 V) | 230 V~, 50 Hz (T 3,15 A H 250 V) |
| China | 220 V~, 50 Hz (T 6,3 A H 250 V) | 220 V~, 50 Hz (T 3,15 A H 250 V) | 220 V~, 50 Hz (T 3,15 A H 250 V) |
| Japón | 100 V~, 50/60 Hz (T 10 A H 250 V) | 100 V~, 50/60 Hz (T 6,3 A H 250 V) | 100 V~, 50/60 Hz (T 6,3 A H 250 V) |
| Consumo | 1050 W | 530 W | 380 W |
| Conector | Receptáculo IEC standard | | |
| Dimensiones / Peso | | | |
| Dimensiones (A x L x P) | aprox. 49 x 482 x 265 mm | | |
| Peso | aprox. 4,9 kg | aprox. 4,7 kg | aprox. 4 kg |

Caractéristiques techniques

| | EPQ900 | EPQ450 | EPQ304 |
|--|--|---|---|
| Puissance de Sortie | | | |
| En crête | | | |
| Stereo | Les deux canaux en utilisation | Les deux canaux en utilisation | Tous les canaux en utilisation |
| 4 Ω / 1 kHz | 390 W | 230 W | 75 W |
| 8 Ω / 1 kHz | 245 W | 130 W | 50 W |
| Mode bridgé mono | Les deux canaux bridgés | Les deux canaux bridgés | Canaux bridgés 2 par 2 |
| 8 Ω / 1 kHz | 900 W | 460 W | 150 W |
| Efficace | | | |
| Stereo | Les deux canaux en utilisation | Les deux canaux en utilisation | Tous les canaux en utilisation |
| 4 Ω / 1 kHz avec une DHT de 1% | 275 W | 155 W | 65 W |
| 8 Ω / 1 kHz avec une DHT de 1% | 175 W | 95 W | 40 W |
| Mode bridgé mono | Les deux canaux bridgés | Les deux canaux bridgés | Canaux bridgés 2 par 2 |
| 8 Ω / 1 kHz avec une DHT de 1% | 580 W | 310 W | 130 W |
| Système | | | |
| Réglages | | | |
| Face avant | Interrupteur Réglages de gain (canaux 1 et 2) | Interrupteur Réglages de gain (canaux 1 et 2) | Interrupteur Réglages de gain (canaux 1, 2, 3, 4) |
| Face arrière | Sélecteur de mode (Mono, Stereo, Bridge) | | |
| Témoins | | | |
| Power | Leds bleues | | |
| Limit (par canal) | Leds bleues | | |
| Signal (par canal) | Leds blanches (-20 dB, -10 dB, 0 dB) | | |
| Circuits | | | |
| Entrées | 2 embases combinées XLR / Jack 6,35 mm symétrique | 2 embases combinées XLR / Jack 6,35 mm symétrique | 4 embases combinées XLR / Jack 6,35 mm symétrique |
| Sensibilité d'entrée | 2,5 dBu | 2 dBu | 0 dBu |
| Impédance d'entrée | 10 kΩ asymétrique, 20 kΩ, symétrique | | |
| Sorties | 2 connecteurs professionnels à verrouillage | 2 connecteurs professionnels à verrouillage | 4 connecteurs professionnels à verrouillage |
| Architecture étage de puissance | Classe H | Classe AB | Classe D |
| Distorsion | < 0,3% | | |
| Réponse en fréquence | 20 Hz - 20 kHz, +0 / -1 dB | | |
| Gain en tension | 30 dB | 28 dB | 28 dB |
| Facteur d'amortissement | > 350 @ 8 Ω | > 200 @ 8 Ω | > 80 @ 8 Ω |
| Rapport signal/bruit | 104 dB | 102 dB | 100 dB |
| Protection des Circuits | | | |
| Refroidissement | Ventilateur à vitesse variable continue (flux de droite à gauche) | | |
| Protection de l'amplificateur | Court-circuit, débit en courant trop élevé, tension continue en sortie, protection thermique | | |
| Protection de la charge | Coupe du signal, présence de tension Vcc et défaillance de l'alimentation | | |
| Alimentation / Tension (Fusibles) | | | |
| USA / Canada | 120 V~, 60 Hz (T 10 A H 250 V) | 120 V~, 60 Hz (T 6,3 A H 250 V) | 120 V~, 60 Hz (T 6,3 A H 250 V) |
| RU / Australie | 240 V~, 50 Hz (T 6,3 A H 250 V) | 240 V~, 50 Hz (T 3,15 A H 250 V) | 240 V~, 50 Hz (T 3,15 A H 250 V) |
| Europe | 230 V~, 50 Hz (T 6,3 A H 250 V) | 230 V~, 50 Hz (T 3,15 A H 250 V) | 230 V~, 50 Hz (T 3,15 A H 250 V) |
| Korée | 230 V~, 50 Hz (T 6,3 A H 250 V) | 230 V~, 50 Hz (T 3,15 A H 250 V) | 230 V~, 50 Hz (T 3,15 A H 250 V) |
| Chine | 220 V~, 50 Hz (T 6,3 A H 250 V) | 220 V~, 50 Hz (T 3,15 A H 250 V) | 220 V~, 50 Hz (T 3,15 A H 250 V) |
| Japon | 100 V~, 50/60 Hz (T 10 A H 250 V) | 100 V~, 50/60 Hz (T 6,3 A H 250 V) | 100 V~, 50/60 Hz (T 6,3 A H 250 V) |
| Consommation électrique | 1050 W | 530 W | 380 W |
| Embase secteur | Embase IEC standard | | |
| Dimensions / Poids | | | |
| Dimensions (H x W x D) | environ 49 x 482 x 265 mm (Rack 1 U) | | |
| Poids | environ 4,9 kg | environ 4,7 kg | environ 4 kg |

Technische Daten

| | EPQ900 | EPQ450 | EPQ304 |
|---|---|---|--|
| Ausgangsleistung | | | |
| Höchstleistung | | | |
| Stereo | Beide Kanäle betrieben | Beide Kanäle betrieben | Alle Kanäle betrieben |
| 4 Ω / 1 kHz | 390 W | 230 W | 75 W |
| 8 Ω / 1 kHz | 245 W | 130 W | 50 W |
| Bridged Mono | Beide Kanäle überbrückt | Beide Kanäle überbrückt | 2 Paare von Kanälen überbrückt |
| 8 Ω / 1 kHz | 900 W | 460 W | 150 W |
| RMS | | | |
| Stereo | Beide Kanäle betrieben | Beide Kanäle betrieben | Alle Kanäle betrieben |
| 4 Ω / 1 kHz @ 1% THD | 275 W | 155 W | 65 W |
| 8 Ω / 1 kHz @ 1% THD | 175 W | 95 W | 40 W |
| Bridged Mono | Beide Kanäle überbrückt | Beide Kanäle überbrückt | 2 Paare von Kanälen überbrückt |
| 8 Ω / 1 kHz @ 1% THD | 580 W | 310 W | 130 W |
| System | | | |
| Steuerungen | | | |
| Vorderseite | Netzschalter Verstärkersteuerungen (Kanäle 1 und 2) | Netzschalter Verstärkersteuerungen (Kanäle 1 und 2) | Netzschalter Verstärkersteuerungen (Kanäle 1, 2, 3, 4) |
| Hinterseite | Modusschalter (Mono, Stereo, Bridge) | Modusschalter (Mono, Stereo, Bridge) | Modusschalter (Mono, Stereo, Bridge) |
| Indikatoren | | | |
| Leistung | Blaue LEDs | | |
| Limit (pro Kanal) | Blaue LEDs | | |
| Signal (pro Kanal) | Weiße LEDs (-20 dB, -10 dB, 0 dB) | | |
| Schaltung | | | |
| Eingänge | 2 x XLR / ¼" TRS-Combo-Buchsen | 2 x XLR / ¼" TRS-Combo-Buchsen | 4 x XLR / ¼" TRS-Combo-Buchsen |
| Eingangsempfindlichkeit | 2,5 dBu | 2 dBu | 0 dBu |
| Eingangsimpedanz | 10 kΩ unsymmetrisch, 20 kΩ symmetrisch | | |
| Ausgänge | 2 x locking-style professional speaker connectors | 2 x locking-style professional speaker connectors | 4 x locking-style professional speaker connectors |
| Ausgangsschaltungstyp | Klasse H | Klasse AB | Klasse D |
| Verzerrung | < 0,3% | | |
| Frequenzgang | 20 Hz - 20 kHz, +0 / -1 dB | | |
| Spannungsverstärkung | 30 dB | 28 dB | 28 dB |
| Dämpfungsfaktor | > 350 @ 8 Ω | > 200 @ 8 Ω | > 80 @ 8 Ω |
| Signal-Rausch-Verhältnis | 104 dB | 102 dB | 100 dB |
| Stromkreissschutz | | | |
| Kühlen | Ventilator mit kontinuierlich veränderlicher Geschwindigkeit Luftstrom von rechts nach links | | |
| Verstärkerschutz | Kurzschluss, Überstrom, DC-Schutz, Temperaturschutz | | |
| Lautsprecherschutz | Ein/Aus-Stummschaltung, Gleichspannungsschutz | | |
| Stromversorgung / Spannung (Sicherungen) | | | |
| USA / Kanada | 120 V~, 60 Hz (T 10 A H 250 V) | 120 V~, 60 Hz (T 6,3 A H 250 V) | 120 V~, 60 Hz (T 6,3 A H 250 V) |
| UK / Australien | 240 V~, 50 Hz (T 6,3 A H 250 V) | 240 V~, 50 Hz (T 3,15 A H 250 V) | 240 V~, 50 Hz (T 3,15 A H 250 V) |
| Europa | 230 V~, 50 Hz (T 6,3 A H 250 V) | 230 V~, 50 Hz (T 3,15 A H 250 V) | 230 V~, 50 Hz (T 3,15 A H 250 V) |
| Korea | 230 V~, 50 Hz (T 6,3 A H 250 V) | 230 V~, 50 Hz (T 3,15 A H 250 V) | 230 V~, 50 Hz (T 3,15 A H 250 V) |
| China | 220 V~, 50 Hz (T 6,3 A H 250 V) | 220 V~, 50 Hz (T 3,15 A H 250 V) | 220 V~, 50 Hz (T 3,15 A H 250 V) |
| Japan | 100 V~, 50/60 Hz (T 10 A H 250 V) | 100 V~, 50/60 Hz (T 6,3 A H 250 V) | 100 V~, 50/60 Hz (T 6,3 A H 250 V) |
| Stromverbrauch | 1050 W | 530 W | 380 W |
| Netzverbindung | Anschlussbuchse nach IEC-Standard | | |
| Abmessungen / Gewicht | | | |
| Abmessungen (H x B x T) | ca. 49 x 482 x 265 mm | | |
| Gewicht | ca. 4,9 kg | ca. 4,7 kg | ca. 4 kg |

FR

DE

FR

DE

Dados técnicos

| | EPQ900 | EPQ450 | EPQ304 |
|---|---|---|---|
| Sáida de Energia | | | |
| Pico | | | |
| Estéreo | Ambos os canais controlados | Ambos os canais controlados | Todos os canais controlados |
| 4 Ω / 1 kHz | 390 W | 230 W | 75 W |
| 8 Ω / 1 kHz | 245 W | 130 W | 50 W |
| Mono de Transferência | Ambos os canais de transferência | Ambos os canais de transferência | 2 pares de canais de transferência |
| 8 Ω / 1 kHz | 900 W | 460 W | 150 W |
| RMS | | | |
| Estéreo | Ambos os canais controlados | Ambos os canais controlados | Todos os canais controlados |
| 4 Ω / 1 kHz @ 1% THD | 275 W | 155 W | 65 W |
| 8 Ω / 1 kHz @ 1% THD | 175 W | 95 W | 40 W |
| Mono | Ambos os canais de transferência | Ambos os canais de transferência | 2 pares de canais de transferência |
| 8 Ω / 1 kHz @ 1% THD | 580 W | 310 W | 130 W |
| Sistema | | | |
| Controles | | | |
| Anterior | Interruptor de Energia GANHO de controle (canais 1 e 2) | Interruptor de Energia GANHO de controle (canais 1 e 2) | Interruptor de Energia Ganho de controle (canais 1, 2, 3, 4) |
| Posterior | Modo (Mono, Estéreo, Transferência) | | |
| Indicadores | | | |
| Energia | LEDs Azuis | | |
| Limite (por canal) | LEDs Azuis | | |
| Sinal (por canal) | LEDs Brancos (-20 dB, -10 dB, 0 dB) | | |
| Circuito | | | |
| Entradas | 2 x XLR / ¼" TRS valetes combo | 2 x XLR / ¼" TRS valetes combo | 4 x XLR / ¼" TRS valetes combo |
| Entrada de Sensibilidade | 2,5 dBu | 2 dBu | 0 dBu |
| Entrada de Impedância | 10 kΩ desbalanceado, 20 kΩ balanceado | | |
| Saídas | 2 x conectores para caixa de som profissional de estilo-bloqueado | 2 x conectores para caixa de som profissional de estilo-bloqueado | 4 x conectores para caixa de som profissional de estilo-bloqueado |
| Tipos de Saídas do Circuito | Classe H | Classe AB | Classe D |
| Distorção | < 0,3% | | |
| Resposta de Frequência | 20 Hz - 20 kHz, +0 / -1 dB | | |
| Ganho de Voltagem | 30 dB | 28 dB | 28 dB |
| Fator Atenuante | > 350 @ 8 Ω | > 200 @ 8 Ω | > 80 @ 8 Ω |
| Sinal-de-Ruído | 104 dB | 102 dB | 100 dB |
| Proteção do Circuito | | | |
| Ventilador | Ventilador de velocidade variada Ventilação da Direita para a Esquerda | | |
| Proteção do Amplificador | Circuito-cuto, excesso de corrente, DC proteção, proteção climática | | |
| Load protection | On/off muting, DC fault power supply shut down | | |
| Alimentação de Força / Tensão (Fusíveis) | | | |
| EUA / Canadá | 120 V~, 60 Hz (T 10 A H 250 V) | 120 V~, 60 Hz (T 6,3 A H 250 V) | 120 V~, 60 Hz (T 6,3 A H 250 V) |
| Reino Unido / Austrália | 240 V~, 50 Hz (T 6,3 A H 250 V) | 240 V~, 50 Hz (T 3,15 A H 250 V) | 240 V~, 50 Hz (T 3,15 A H 250 V) |
| Europa | 230 V~, 50 Hz (T 6,3 A H 250 V) | 230 V~, 50 Hz (T 3,15 A H 250 V) | 230 V~, 50 Hz (T 3,15 A H 250 V) |
| Coreia | 230 V~, 50 Hz (T 6,3 A H 250 V) | 230 V~, 50 Hz (T 3,15 A H 250 V) | 230 V~, 50 Hz (T 3,15 A H 250 V) |
| China | 220 V~, 50 Hz (T 6,3 A H 250 V) | 220 V~, 50 Hz (T 3,15 A H 250 V) | 220 V~, 50 Hz (T 3,15 A H 250 V) |
| Japão | 100 V~, 50/60 Hz (T 10 A H 250 V) | 100 V~, 50/60 Hz (T 6,3 A H 250 V) | 100 V~, 50/60 Hz (T 6,3 A H 250 V) |
| Consumo de Energia | 1050 W | 530 W | 380 W |
| Conexões Principais | Receptor IEC Padrão | | |
| Dimensões / Peso | | | |
| Dimensões (A x L x P) | aprox. 49 x 482 x 265 mm | | |
| Peso | aprox. 4,9 kg | aprox. 4,7 kg | aprox. 4 kg |

Other important information

EN Important information

1. Register online. Please register your new MUSIC Group equipment right after you purchase it by visiting behringer.com. Registering your purchase using our simple online form helps us to process your repair claims more quickly and efficiently. Also, read the terms and conditions of our warranty, if applicable.

2. Malfunction. Should your MUSIC Group Authorized Reseller not be located in your vicinity, you may contact the MUSIC Group Authorized Fulfiller for your country listed under "Support" at behringer.com. Should your country not be listed, please check if your problem can be dealt with by our "Online Support" which may also be found under "Support" at behringer.com. Alternatively, please submit an online warranty claim at behringer.com BEFORE returning the product.

3. Power Connections. Before plugging the unit into a power socket, please make sure you are using the correct mains voltage for your particular model. Faulty fuses must be replaced with fuses of the same type and rating without exception.

ES Aspectos importantes

1. Registro online. Le recomendamos que registre su nuevo aparato MUSIC Group justo después de su compra accediendo a la página web behringer.com. El registro de su compra a través de nuestro sencillo sistema online nos ayudará a resolver cualquier incidencia que se presente a la mayor brevedad posible. Además, aproveche para leer los términos y condiciones de nuestra garantía, si es aplicable en su caso.

2. Averías. En el caso de que no exista un distribuidor MUSIC Group en las inmediaciones, puede ponerse en contacto con el distribuidor MUSIC Group de su país, que encontrará dentro del apartado "Support" de nuestra página web behringer.com. En caso de que su país no aparezca en ese listado, acceda a la sección "Online Support" (que también encontrará dentro del apartado "Support" de nuestra página web) y compruebe si su problema aparece descrito y solucionado allí. De forma alternativa, envíenos a través de la página web una solicitud online de soporte en periodo de garantía ANTES de devolvernos el aparato.

3. Conexiones de corriente. Antes de enchufar este aparato a una salida de corriente, asegúrese de que dicha salida sea del voltaje adecuado para su modelo concreto. En caso de que deba sustituir un fusible quemado, deberá hacerlo por otro de idénticas especificaciones, sin excepción.

FR Informations importantes

1. Enregistrez-vous en ligne. Prenez le temps d'enregistrer votre produit MUSIC Group aussi vite que possible sur le site Internet behringer.com. Le fait d'enregistrer le produit en ligne nous permet de gérer les réparations plus rapidement et plus efficacement. Prenez également le temps de lire les termes et conditions de notre garantie.

2. Dysfonctionnement. Si vous n'avez pas de revendeur MUSIC Group près de chez vous, contactez le distributeur MUSIC Group de votre pays : consultez la liste des distributeurs de votre pays dans la page "Support" de notre site Internet behringer.com. Si votre pays n'est pas dans la liste, essayez de résoudre votre problème avec notre "aide en ligne" que vous trouverez également dans la section "Support" du site behringer.com. Vous pouvez également nous faire parvenir directement votre demande de réparation sous garantie par Internet sur le site behringer.com AVANT de nous renvoyer le produit.

3. Raccordement au secteur. Avant de relier cet équipement au secteur, assurez-vous que la tension secteur de votre région soit compatible avec l'appareil. Veuillez à remplacer les fusibles uniquement par des modèles exactement de même taille et de même valeur électrique — sans aucune exception.

DE Weitere wichtige Informationen

1. Online registrieren. Bitte registrieren Sie Ihr neues MUSIC Group-Gerät direkt nach dem Kauf auf der Website behringer.com. Wenn Sie Ihren Kauf mit unserem einfachen online Formular registrieren, können wir Ihre Reparaturansprüche schneller und effizienter bearbeiten. Lesen Sie bitte auch unsere Garantiebedingungen, falls zutreffend.

2. Funktionsfehler. Sollte sich kein MUSIC Group Händler in Ihrer Nähe befinden, können Sie den MUSIC Group Vertrieb Ihres Landes kontaktieren, der auf behringer.com unter „Support“ aufgeführt ist. Sollte Ihr Land nicht aufgelistet sein, prüfen Sie bitte, ob Ihr Problem von unserem „Online Support“ gelöst werden kann, den Sie ebenfalls auf behringer.com unter „Support“ finden. Alternativ reichen Sie bitte Ihren Garantieanspruch online auf behringer.com ein, BEVOR Sie das Produkt zurücksenden.

3. Stromanschluss. Bevor Sie das Gerät an eine Netzsteckdose anschließen, prüfen Sie bitte, ob Sie die korrekte Netzspannung für Ihr spezielles Modell verwenden. Fehlerhafte Sicherungen müssen ausnahmslos durch Sicherungen des gleichen Typs und Nennwerts ersetzt werden.

PT Outras Informações Importantes

1. Registre-se online. Por favor, registre seu novo equipamento MUSIC Group logo após a compra visitando o site behringer.com. Registrar sua compra usando nosso simples formulário online nos ajuda a processar seus pedidos de reparos com maior rapidez e eficiência. Além disso, leia nossos termos e condições de garantia, caso seja necessário.

2. Funcionamento Defeituoso. Caso seu fornecedor MUSIC Group não esteja localizado nas proximidades, você pode contatar um distribuidor MUSIC Group para o seu país listado abaixo de "Suporte" em behringer.com. Se seu país não estiver na lista, favor checar se seu problema pode ser resolvido com o nosso "Suporte Online" que também pode ser achado abaixo de "Suporte" em behringer.com. Alternativamente, favor enviar uma solicitação de garantia online em behringer.com ANTES da devolução do produto.

3. Ligações. Antes de ligar a unidade à tomada, assegure-se de que está a utilizar a voltagem correcta para o modelo em questão. Os fusíveis com defeito terão de ser substituídos, sem qualquer excepção, por fusíveis do mesmo tipo e corrente nominal.

FEDERAL COMMUNICATIONS COMMISSION COMPLIANCE INFORMATION



Responsible Party Name: **MUSIC Group Services US Inc.**
Address: **18912 North Creek Parkway,
Suite 200 Bothell, WA 98011, USA**
Phone/Fax No.: **Phone: +1 425 672 0816
Fax: +1 425 673 7647**

EUROPOWER EPQ900/EPQ450/EPQ304

complies with the FCC rules as mentioned in the following paragraph:

This equipment has been tested and found to comply with the limits for a Class B digital device, pursuant to part 15 of the FCC Rules. These limits are designed to provide reasonable protection against harmful interference in a residential installation. This equipment generates, uses and can radiate radio frequency energy and, if not installed and used in accordance with the instructions, may cause harmful interference to radio communications. However, there is no guarantee that interference will not occur in a particular installation. If this equipment does cause harmful interference to radio or television reception, which can be determined by turning the equipment off and on, the user is encouraged to try to correct the interference by one or more of the following measures:

- Reorient or relocate the receiving antenna.
- Increase the separation between the equipment and receiver.
- Connect the equipment into an outlet on a circuit different from that to which the receiver is connected.
- Consult the dealer or an experienced radio/TV technician for help.

This device complies with Part 15 of the FCC rules. Operation is subject to the following two conditions:

- (1) this device may not cause harmful interference, and
- (2) this device must accept any interference received, including interference that may cause undesired operation.

Important information:

Changes or modifications to the equipment not expressly approved by MUSIC Group can void the user's authority to use the equipment.



We Hear You