

C 562 CM

BEDIENUNGSANLEITUNG S. 2
Bitte vor Inbetriebnahme des Gerätes lesen!

USER INSTRUCTIONS p. 10
Please read the manual before using the equipment!

MODE D'EMPLOI p. 18
Veuillez lire cette notice avant d'utiliser le système!

ISTRUZIONI PER L'USO p. 26
Prima di utilizzare l'apparecchio, leggere il manuale!

MODO DE EMPLEO p. 34
¡Sirvase leer el manual antes de utilizar el equipo!

INSTRUÇÕES DE USO S. 42
Favor leia este manual antes de usar o equipamento!



Inhaltsverzeichnis

	Seite
1 Sicherheit und Umwelt	3
Sicherheit.....	3
Umwelt.....	3
2 Beschreibung	4
Einleitung	4
Lieferumfang	4
Optionales Zubehör	4
Kurzbeschreibung	4
3 Stromversorgung	5
4 Montage	6
5 Anwendungshinweise	7
6 Technische Daten	9



- Überprüfen Sie bitte, ob das Gerät, an welches Sie das Mikrofon anschließen möchten, den gültigen Sicherheitsbestimmungen entspricht und mit einer Sicherheitserdung versehen ist.



Sicherheit

1. Wenn Sie das Gerät verschrotten, trennen Sie Gehäuse, Elektronik und Kabel und entsorgen Sie alle Komponenten gemäß den dafür geltenden Entsorgungsvorschriften.
2. Die Verpackung ist wiederverwertbar. Entsorgen Sie die Verpackung in einem dafür vorgesehenen Sammelsystem.

Umwelt

2 Beschreibung

Einleitung

Vielen Dank, dass Sie sich für ein Produkt aus dem Hause AKG entschieden haben. **Bitte lesen Sie die Bedienungsanleitung aufmerksam durch, bevor Sie das Gerät benutzen**, und bewahren Sie die Bedienungsanleitung sorgfältig auf, damit Sie jederzeit nachschlagen können. Wir wünschen Ihnen viel Erfolg!

Lieferumfang

- **Mikrofon C 562 CM** mit Befestigungsmaterial (Rändelmutter) und fix montiertem Kabel, 0,5 m lang, mit 3,5-mm-Klinkenstecker
- **Phantomspeseadapter** mit XLR-Stecker und 0,5 m langem Kabel mit 3,5-mm-Monoklinkenbuchse

Optionales Zubehör

- Optionales Zubehör finden Sie im aktuellen AKG-Katalog/Folder oder auf www.agg.com. Ihr Händler berät Sie gerne.

Kurzbeschreibung

Das C 562 CM ist ein Grenzflächenmikrofon und wird so in eine akustisch reflektierende Fläche eingebaut, dass die Einspracheöffnung auf die Schallquelle gerichtet ist und das Mikrofon in einer Ebene mit der akustisch reflektierenden Fläche zu liegen kommt. Diese Montagemethode verhindert Kammfiltereffekte oder andere Interferenzen, die auftreten können, wenn ein Mikrofon in der Nähe einer reflektierenden Fläche betrieben wird.

Sie können das Mikrofon in eine Pultplatte, Tischplatte, Wand oder Zimmerdecke einbauen. (Um die einwandfreie Funktion sicherzustellen, darf das Mikrofongehäuse keinen Kontakt zu geerdeten Metallteilen haben.)

Die Richtwirkung des Mikrofons ist etwa halbkugelförmig. Die Empfindlichkeit ist ca. 6 dB höher als die eines herkömmlichen Kugelmikrofons, wenn das Mikrofon in einer schallharten Trägerfläche montiert ist. Der Wandler des C 562 CM ist ein Kugelmikrofon nach dem Druckempfänger-Prinzip und daher wesentlich unempfindlicher gegen Trittschall und Windgeräusche als ein Richtmikrofon.



Abb. 1: C 562 CM und Phantomspeseadapter

Siehe Abb. 1.

Das C 562 CM besteht aus dem eigentlichen Mikrofon (a) mit fix verbundenem Kabel (0,5 m lang) mit 3,5-mm-Monoklinkenstecker (b) zum Einbau in eine Grenzfläche und einem separaten Phantomspeseadapter (c) mit fix verbundenem Kabel (0,5 m lang) und 3,5-mm-Monoklinkenbuchse (d). Der Ausgang des Phantomspeseadapters (Mikrofonausgang mit integriertem XLR-Stecker) ist niederohmig und elektronisch symmetriert, und kann an symmetrische und unsymmetrische Mikrofoneingänge angeschlossen werden.

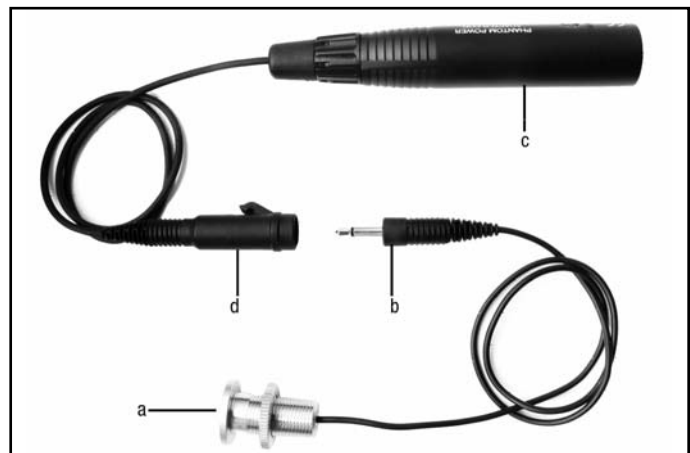

Das C 562 CM zeichnet sich durch niedriges Eigenrauschen und gleichzeitig hohe Übersteuerungsfestigkeit aus. Dieses Mikrofon benötigt eine Phantomspeisung von 9 bis 52 V nach IEC 61938.

- **Verbinden Sie das Mikrofon ausschließlich mit Phantomspeisequellen (Eingang mit Phantomspeisung oder externes Phantomspeisegerät) nach IEC mit erdfreiem Anschluss und verwenden Sie dazu ausschließlich ein symmetrisches Kabel mit Studiosteckverbindern nach IEC 268-12. Nur so kann ein sicherer und problemloser Betrieb garantiert werden.**



WICHTIG

4 Montage

Sie können das Mikrofon in Grenzflächen mit einer maximalen Dicke von 19 mm einbauen.



Abb. 2: Mikrofon in Grenzfläche einbauen



WICHTIG

- Um die einwandfreie Funktion sicherzustellen, sorgen Sie dafür, dass das Mikrofongehäuse keinen Kontakt zu geerdeten Metallteilen hat.

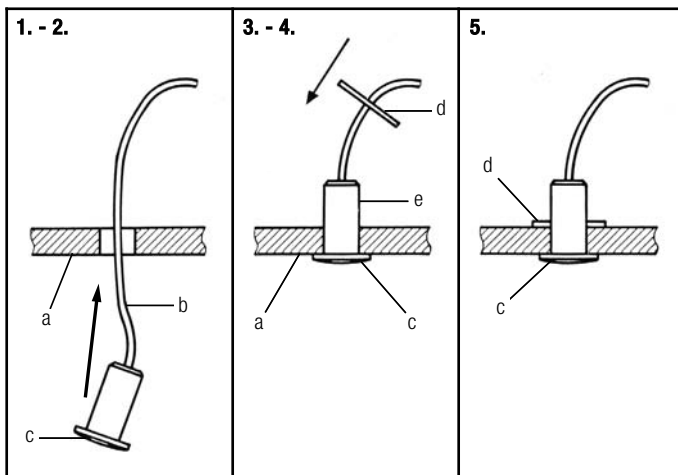
Siehe Abb. 2.

1. Bohren Sie in die Grenzfläche (a) eine Öffnung mit 12,5 mm Durchmesser.
2. Fädeln Sie das Mikrofonkabel (b) von der Sichtfläche her durch die Öffnung und schieben Sie das Mikrofon (c) bis zum Anschlag in die Öffnung ein.
3. Drücken Sie das Mikrofon (c) gegen die Grenzfläche (a).
4. Schieben Sie die Rändelmutter (d) über den Klinkenstecker und das Mikrofonkabel auf den Mikrofonschaft (e).
5. Ziehen Sie die Rändelmutter (d) soweit an, dass das Mikrofon (c) sicher gehalten wird.



5 Anwendungshinweise

Das C 562 CM ist einfach einzubauen, klein, unauffällig und bietet eine hervorragende Aufnahmequalität. Deshalb eignet es sich besonders gut zur Nahfeldmikrofonierung von "mikrofonscheuen" Personen und für Anwendungen, wo aus optischen bzw. ästhetischen Gründen kein Mikrofon sichtbar sein darf.

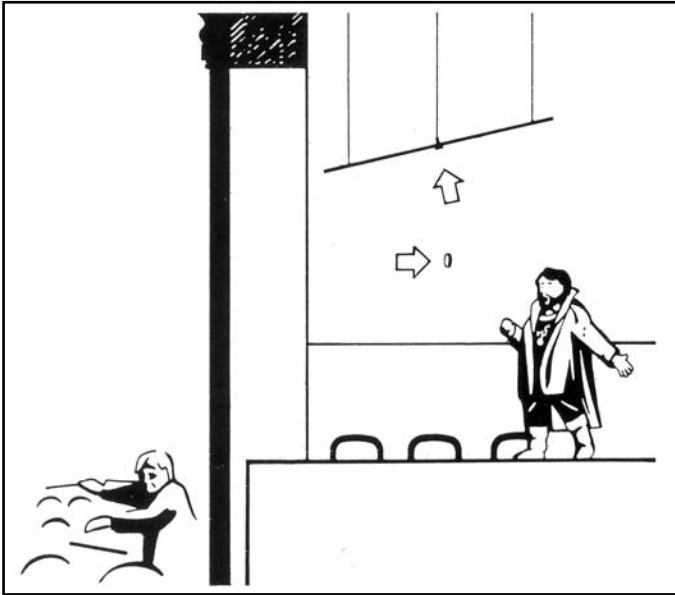

Beispiel 1:
Theaterbeschallung

Abb. 3: Montage an Kulissen

- Bauen Sie das Mikrofon in eine schallharte Wand (nicht aus Dämmplatten, ohne Tapete) in der Nähe der Schallquelle ein. Am besten eignen sich ebene Wände aus akustisch reflektierendem Material.

Siehe Abb. 3.

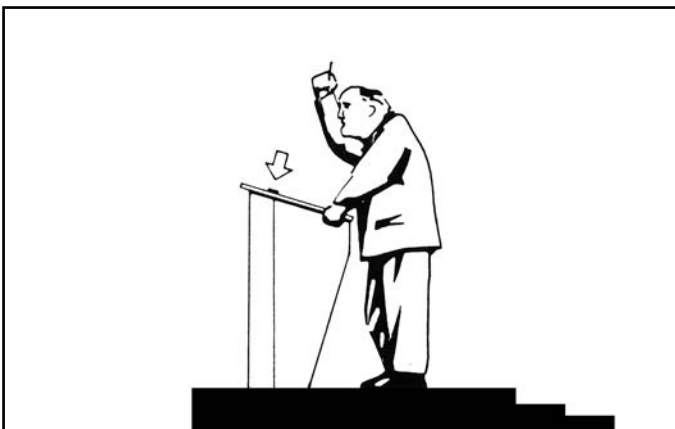

Beispiel 2:
Rednerpult, Kanzel

Abb. 4: Einbau in
Rednerpult/Kanzel

- Bauen Sie das Mikrofon direkt in das Rednerpult bzw. die Kanzel ein. Durch den weiten Aufnahmewinkel des Mikrofons kann sich der/die Redner/in frei bewegen, ohne große

Siehe Abb. 4.



5 Anwendungshinweise

Schwankungen des Signalpegels zu verursachen. Zusätzlich stört kein Mikrofon den Blickkontakt mit dem Publikum.

Beispiel 3: Konferenzraum



Abb. 5: Einbau in
Konferenztisch und Decke

Siehe Abb. 5.

- In Konferenzräumen können Sie das Mikrofon entweder in den Konferenztisch oder ein oder mehrere Mikrofone in die Deckenverkleidung (sofern diese schallhart ist!) einbauen.

Weitere Hinweise

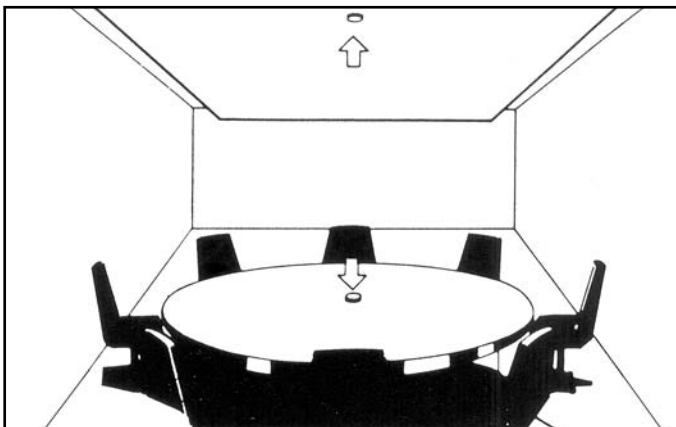

Abb. 6: Störende
Schallquellen ausblenden

Siehe Abb. 6.

- Die halbkugelförmige Richtcharakteristik kann zu ungewollten Aufnahmen aus nicht berücksichtigten Richtungen führen. Wenn die Grenzfläche beweglich und nicht zu groß ist, können Sie das Mikrofon von der störenden Schallquelle weg drehen. Sie können auch versuchen, die störende Schallquelle mit Plexiglas-Paneelen ausreichender Größe (1 x 1 m) oder dickem Teppichmaterial abzuschatten.

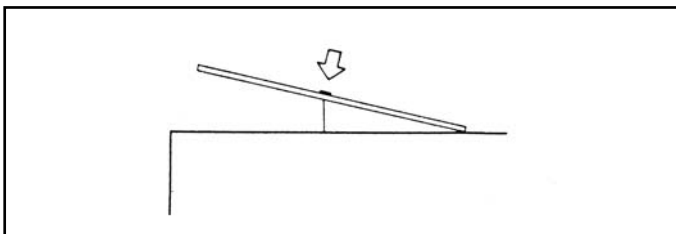

Abb. 7: Vibrationsdämpfung

Siehe Abb. 7.

- Eine gute Vibrationsdämpfung können Sie erreichen, indem Sie ein schalldämmendes Material (z.B. Weichschaum) unter die akustisch reflektierende Fläche legen.

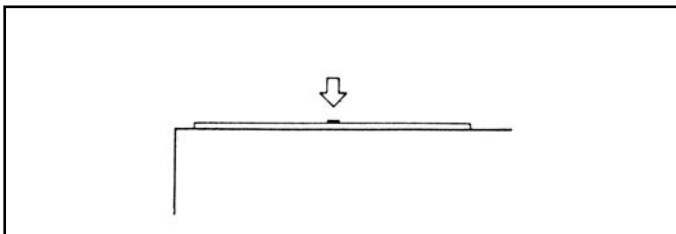

Arbeitsweise:	Kondensator (selbstpolarisiert)
Richtcharakteristik:	halbkugelförmig
Übertragungsbereich:	20 bis 20.000 Hz (auf sehr großer Grenzfläche)
Empfindlichkeit bei 1000 Hz:	20 mV/Pa (-33 dBV) bez. auf 1 V/Pa (gemessen mit Grenzfläche von 1,5 x 1,5 m)
Grenzschalldruck für k = 1% :	130 dB SPL
Äquivalentschalldruckpegel nach IEC 60268-4 (A-bewertet):	16 dB(A)
Geräuschpegelabstand bez. auf 1 Pa (A-bewertet):	78 dB
Elektrische Impedanz:	≤ 600 Ohm
Empfohlene Lastimpedanz:	≥ 2000 Ohm
Speisespannung:	9 - 52 Volt Phantomspannung nach IEC 61938
Stromaufnahme:	ca. 2 mA
Stecker:	Phantomspannungsadapter mit integriertem 3-poligem XLR-Stecker
Äußere Abmessungen:	20 ø x 3 (28) mm
Gewicht:	~30 g netto (ohne Anschlusskabel)

Dieses Produkt entspricht den in der Konformitätserklärung angegebenen Normen. Sie können die Konformitätserklärung auf <http://www.akg.com> oder per E-Mail an sales@akg.com anfordern.

Frequenzkurve

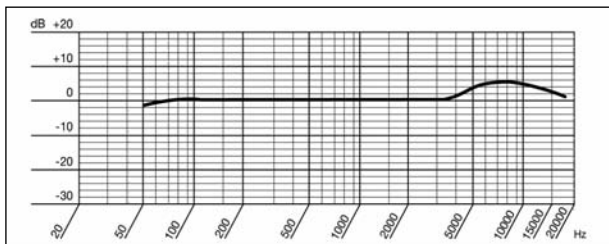

Polardiagramm

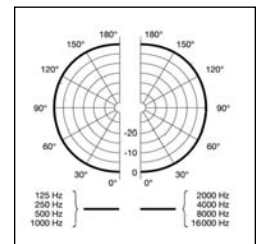

Maßzeichnung

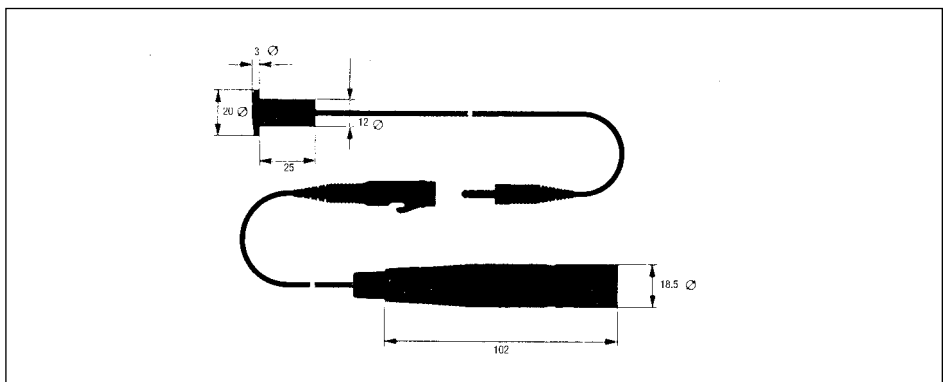

Table of Contents

	Page
1 Safety and Environment	11
Safety	11
Environment	11
2 Description	12
Introduction	12
Packing List	12
Optional Accessories	12
Brief Description	12
3 Powering	13
4 Installation	14
5 Use	15
6 Specifications	17



1 Safety and Environment

- Please make sure that the piece of equipment your microphone will be connected to fulfills the safety regulations in force in your country and is fitted with a ground lead.



Safety

1. When scrapping the equipment, separate the case, circuit boards, and cables, and dispose of all components in accordance with local waste disposal rules.
2. The packaging of the equipment is recyclable. To dispose of the packaging, make sure to use a collection/recycling system provided for that purpose and observe local legislation relating to waste disposal and recycling.

Environment



2 Description

Introduction

Thank you for purchasing an AKG product. This Manual contains important instructions for setting up and operating your equipment. Please take a few minutes to **read the instructions below carefully before operating the equipment**. Please keep the Manual for future reference.

Packing List

- **C 562 CM microphone** with mounting hardware (knurled nut) and fixed 20-in. (50-cm) cable with mini jack plug
- **Phantom power adapter** with XLR connector and 20-in. (50-cm) cable with female mini jack plug

Optional Accessories

- For optional accessories, refer to the current AKG catalog or folder, or visit www.ake.com. Your dealer will be glad to help.

Brief Description

The C 562 CM is a boundary microphone designed to be installed in a sound reflecting surface such that the diaphragm will be flush with the surface and face the sound source. This prevents comb filter effects or other interference that may arise when a microphone is placed close to a reflecting surface.

You can install the C 562 CM in a desk top, table top, wall, or ceiling. (In order for the microphone to function properly, the microphone body should not make contact with any grounded metal parts.)

The polar pattern of the microphone is approximately hemispherical. When installed in a reflective surface, the C 562 CM's sensitivity is 6 dB higher than that of a conventional omnidirectional microphone. Using an omnidirectional pressure transducer, the C 562 CM is much less susceptible to mechanical and wind noise than a cardioid.

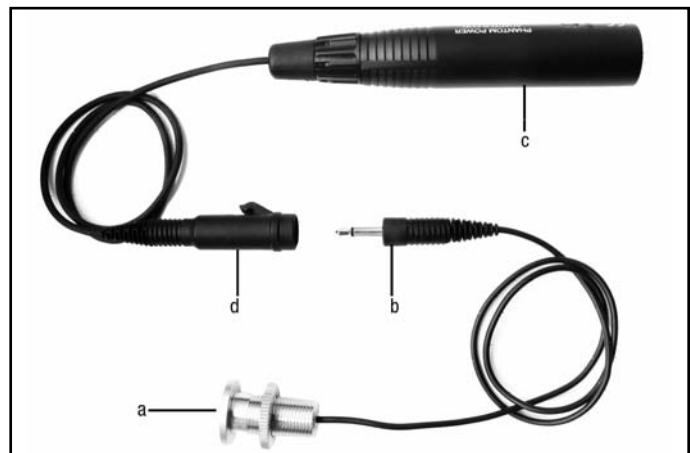

Fig. 1: C 562 CM and phantom power adapter.

Refer to fig. 1.

The C 562 CM comprises the flush mount microphone (a) with a 20-in. (50-cm) fixed cable terminated in a TS mini jack plug (b) and a separate phantom power adapter (c) with 20-in. (50-cm) fixed cable and female TS mini jack plug (d). The phantom power adapter features a low-impedance, electronically balanced output and can be connected to balanced or unbalanced inputs.



The C 562 CM provides low self-noise yet high headroom. The microphone requires a phantom power source providing 9 to 52 V as per IEC 61938.

- **Do not connect the microphone to any power supply other than a phantom power source (input with phantom power or external IEC standard phantom power supply) with a floating connector, using a balanced cable with studio grade connectors to IEC 268-12 only. This is the only way to ensure safe and reliable operation.**



4 Installation

You can install the microphone in a panel with a maximum thickness of 6/8" (19 mm).

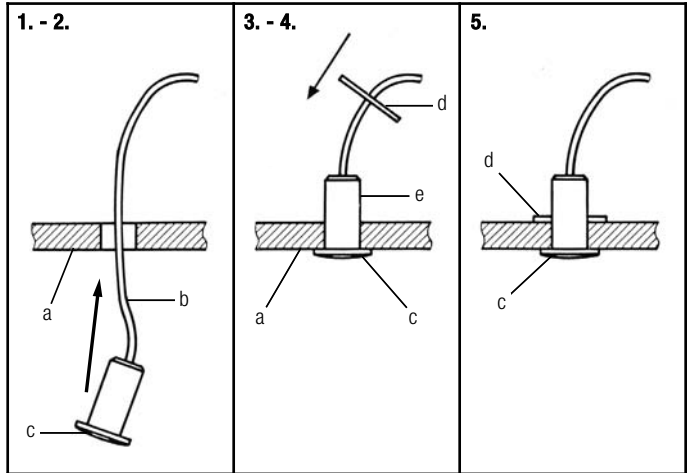

Fig. 2: Installing the microphone in a boundary.



IMPORTANT

- To ensure proper functioning, make sure that the microphone body will not make contact with any grounded metal parts.

Refer to fig. 2.

1. Drill a hole $\frac{1}{2}$ " (12.5 mm) in diameter in the boundary (a).
2. Thread the cable (b) through the hole from the front and push the microphone (c) all the way in.
3. Press the microphone (c) against the boundary (a).
4. Slip the knurled nut (d) over the jack plug and cable and onto the microphone shaft (e).
5. Tighten the knurled nut (d) to the point that the microphone (c) is firmly held in place.



The C 562 CM is small, easy to install, inconspicuous, and provides outstanding recording quality. It is therefore an excellent choice for close-miking people shying away from microphones and applications where no microphone must be visible for visual or esthetic reasons.

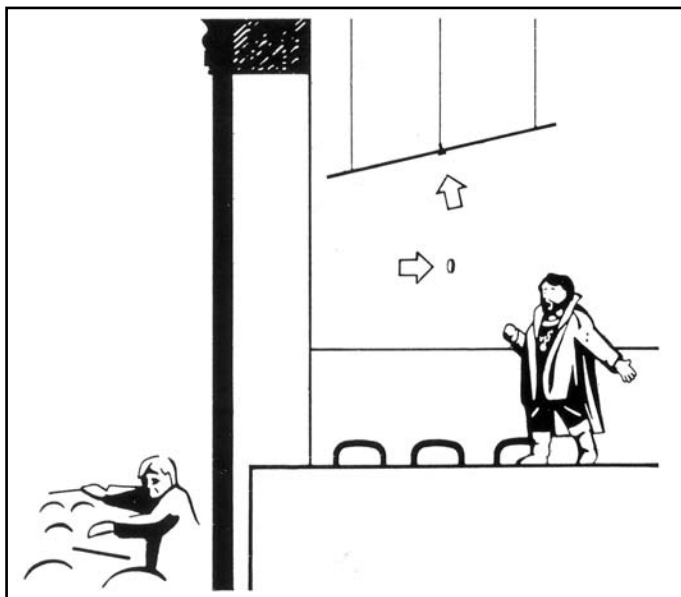

Example 1: Theater stage miking

Fig. 3: Installation in stage decoration parts.

- Install the microphone in a reflective wall (covered with no wallpaper or sound absorbing material) near the sound source. The wall should be as even and reflective as possible.

Refer to fig. 3.

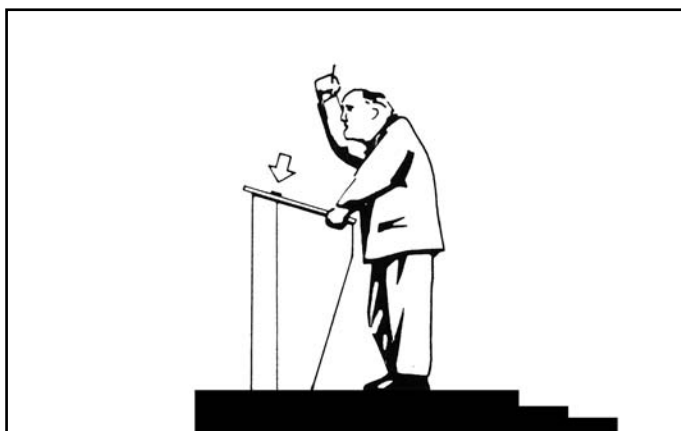

Example 2: Lectern or pulpit

Fig. 4: Installation in a lectern or pulpit.

- Install the microphone directly in the lectern or pulpit. Due to the wide pickup angle of the microphone, the talker is free to move without causing wide variations in signal level. Also, the microphone will be practically invisible.

Refer to fig. 4.



**Example 3:
Conference room**

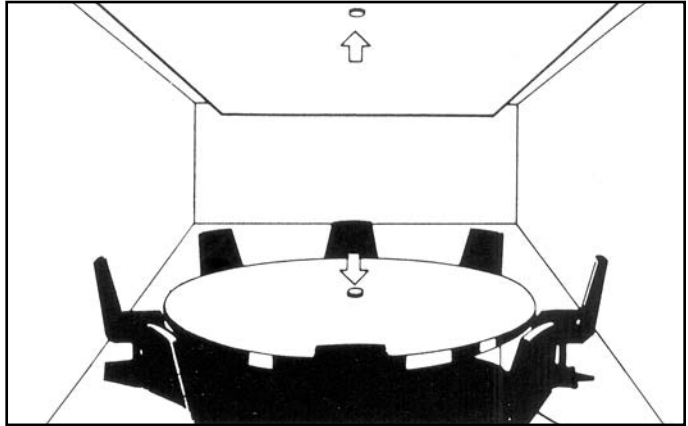

Fig. 5: Installation in a conference table and ceiling.

Refer to fig. 5.

- In a conference room, you can install either a single microphone in a conference table or one or more microphones in a reflective ceiling panel.

More hints

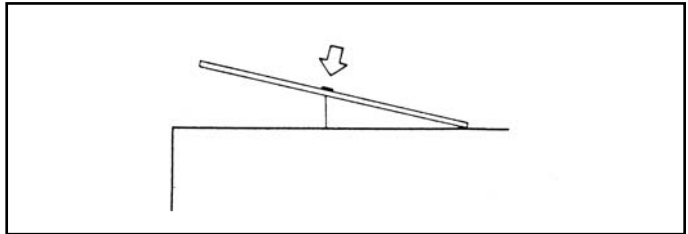

Fig. 6: Minimizing sound pickup from unwanted sources.

Refer to fig. 6.

- The hemispherical polar pattern may cause unwanted sounds from unexpected directions to be picked up. Unless the boundary is too large or permanently installed, simply turn the panel with the microphone away from the unwanted source. Alternatively, you can place suitably sized (4x4 ft. / 1x1 m) plexiglass panels or thick-pile carpet between the microphone and the unwanted sound source(s).

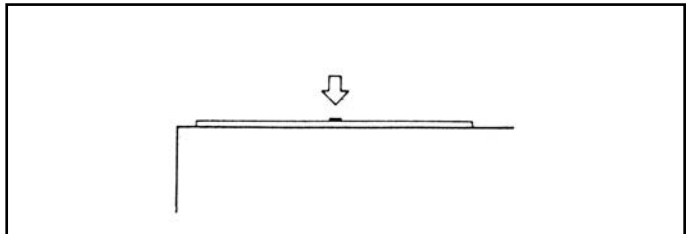

Fig. 7: Reducing mechanical noise.

Refer to fig. 7.

- You can reduce mechanical noise to a minimum by placing a layer of sound absorbing material (e.g., soft foam) beneath the reflective panel.



6 Specifications

Type:	condenser microphone (self-polarized)
Polar pattern:	omnidirectional (hemispherical)
Frequency response:	20 Hz to 20 kHz (installed in very large boundary)
Sensitivity at 1000 Hz:	20 mV/Pa (-33 dBV) re 1 V/Pa (measured on 1.5 x 1.5 m boundary)
Max. sound pressure level for 1% THD:	130 dB SPL
Equivalent noise level to IEC 60268-4 (A-weighted):	16 dB(A)
S/N ratio re 1 Pa (A-weighted):	78 dB
Electrical impedance:	≤ 600 ohms
Recommended load impedance:	≥ 2000 ohms
Powering:	9 to 52 V phantom power to IEC 61938
Current consumption:	approx. 2 mA
Connector:	phantom power adapter with integrated male 3-pin XLR connector
Size:	0.8 dia. x 0.12 (1.1) in. (20 dia. x 3 (28) mm)
Net weight:	approx. 1.1 oz. (30 g) (without cable)

This product conforms to the standards listed in the related Declaration of Conformity. To order a free copy of the Declaration of Conformity for this product, visit <http://www.akg.com> or contact sales@akg.com.

Frequency Response

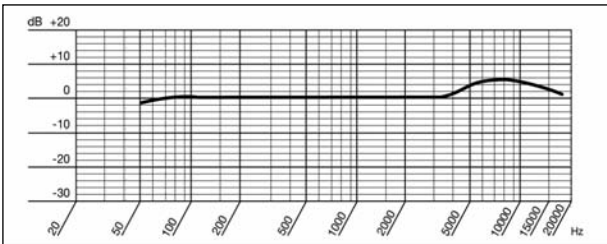

Polar Diagram

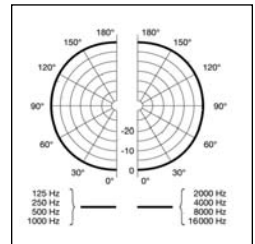

Dimensioned Drawing

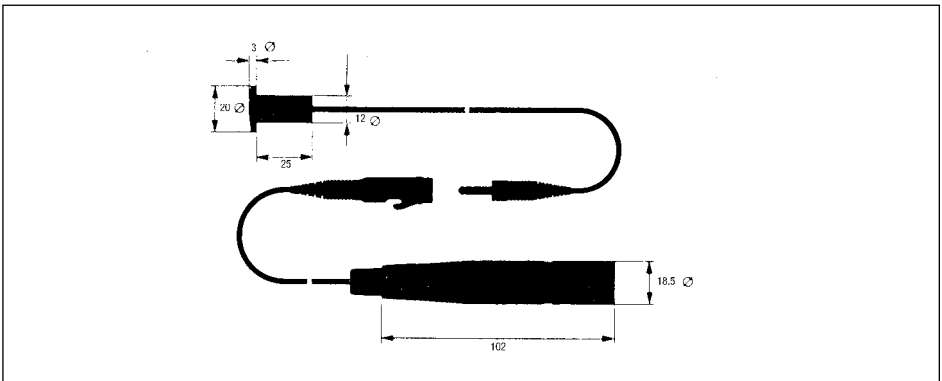

Sommaire

	Page
1 Sécurité et environnement	19
Sécurité	19
Environnement.....	19
2 Description	20
Introduction	20
Fournitures d'origine	20
Accessoires optionnels	20
Description succincte	20
3 Alimentation	21
4 Montage	22
5 Utilisation	23
6 Caractéristiques techniques	25



1 Sécurité et environnement

- Vérifiez si l'appareil sur lequel vous voulez brancher le microphone répond aux règlements de sécurité en vigueur et possède une prise de terre de sécurité.



Sécurité

1. Si vous mettez le micro à la ferraille, démontez boîtier, électronique et câbles et éliminez chacun de ces éléments conformément aux prescriptions en vigueur.
2. L'emballage est recyclable. Déposez l'emballage dans un récipient de collecte prévu à cet effet.

Environnement

2 Description

Introduction

Nous vous remercions d'avoir choisi un produit d'AKG et vous invitons à **lire attentivement le présent mode d'emploi avant de mettre votre micro en service**. Conservez soigneusement le mode d'emploi pour l'avoir toujours sous la main lorsque vous avez besoin de le consulter. Nous espérons que vous aurez beaucoup de satisfaction et de succès avec votre micro.

Fournitures d'origine

- **Microphone C 562 CM** avec matériel de montage (écrou moleté) et câble fixe de 0,5 m avec fiche jack mono de 3,5 mm
- **Adaptateur pour alimentation fantôme** avec fiche XLR et câble de 0,5 m avec prise jack mono de 3,5 mm

Accessoires optionnels

- Vous trouverez la liste des accessoires optionnels dans le catalogue/dépliant AKG actuel ou sur www.akg.com. Votre fournisseur se tient à votre disposition pour vous conseiller.

Description succincte

Le C 562 CM est un microphone de surface, le micro étant incorporé à une surface réfléchissante de telle manière que le diaphragme soit orienté vers la source sonore et le micro se trouve dans le même plan que la surface à réflexion acoustique. Cette méthode de montage évite les effets de filtre en peigne ou d'autres interférences susceptibles de se produire lorsqu'un micro se trouve à proximité d'une surface réfléchissante.

Vous pouvez monter le micro dans le plateau d'un pupitre ou d'une table, une paroi ou le plafond de la pièce. (Pour garantir le bon fonctionnement du micro, le boîtier du micro ne doit pas être en contact avec des éléments métalliques reliés à la terre.)

La directivité du microphone est théoriquement hémisphérique. Sa sensibilité est supérieure de 6 dB environ à celle d'un microphone omnidirectionnel classique lorsque le micro est monté dans une surface de fixation réfléchissante. Le transducteur omnidirectionnel utilisé est un microphone à pression ayant l'avantage d'être beaucoup moins sensible aux bruits de pas et de vent.

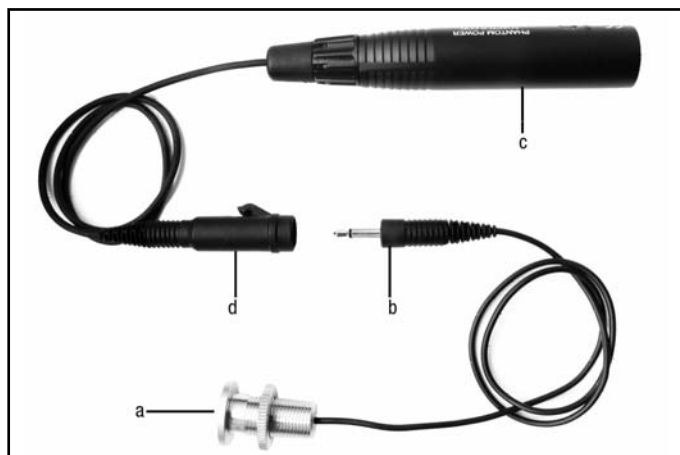

Fig. 1 : C 562 CM
et adaptateur fantôme

Voir Fig. 1.

Le C 562 CM comprend le microphone proprement dit (a) avec câble fixe (0,5 m) et prise jack mono de 3,5 mm (b) pour le montage dans une surface réfléchissante et un adaptateur fantôme (c) avec câble fixe (0,5 m) et fiche jack femelle de 3,5 mm (d). La sortie de l'adaptateur fantôme (la sortie du micro avec fiche XLR intégrée) est une sortie à basse impédance, équilibrée électroniquement, qui peut être raccordée à des entrées pour micros symétriques ou asymétriques.



Le C 562 CM se distingue par son bruit propre faible s'accompagnant d'un très faible risque de surcharge. Ce micro nécessite une alimentation fantôme de 9 à 52 V selon IEC 61938.

- **Utilisez le microphone exclusivement avec une source d'alimentation fantôme (entrée disposant d'une alimentation fantôme ou bloc d'alimentation fantôme externe) à la norme CEI sans mise à la terre, et employez à cet effet uniquement un câble symétrique équipé de broches professionnelles à la norme CEI 268-12. Ce n'est qu'ainsi que vous avez la garantie d'un fonctionnement sûr et sans problèmes.**



4 Montage

La surface dans laquelle vous montez le microphone ne doit pas avoir plus de 19 mm d'épaisseur.

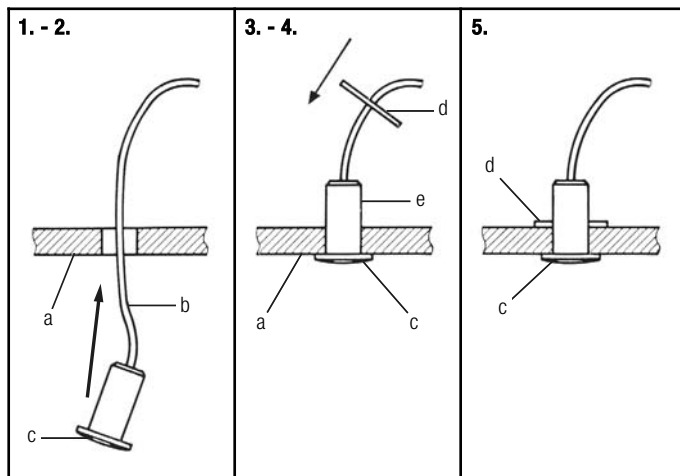

Fig. 2 : Montage du micro dans une surface réfléchissante



IMPORTANT

- Pour garantir le bon fonctionnement du micro, veillez à ce que le boîtier du micro ne soit pas en contact avec des éléments métalliques reliés à la terre.

- Voir Fig. 2.
1. Percez dans la surface de fixation (a) un trou de 12,5 mm de diamètre.
 2. Introduisez le câble du micro (b) par l'extérieur et enfoncez le micro (c) jusqu'en butée.
 3. Maintenez le micro (c) dans cette position.
 4. Glissez l'écrou moleté (d) par l'arrière sur le corps du micro (e), en le faisant passer sur la fiche jack.
 5. Vissez l'écrou moleté (d) jusqu'à la surface de fixation pour maintenir le micro (c) en position de butée.



Les avantages du C 5612 CM sont sa simplicité de montage, ses dimensions réduites, sa discrétion et la qualité de l'enregistrement qu'il permet d'obtenir. Il est donc un micro idéal pour travailler de près avec des personnes "ayant peur du micro" et pour l'utiliser lorsque, pour des raisons d'esthétique, on souhaite que le micro reste invisible.

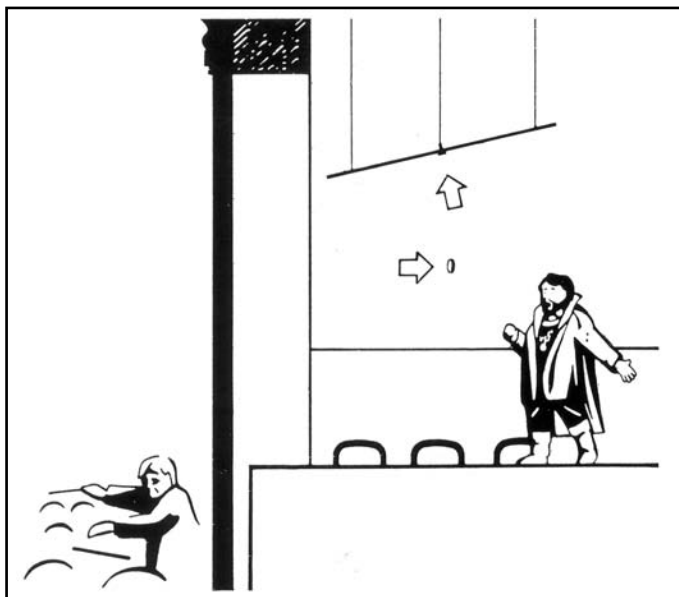

Exemple 1 : Sonorisation de théâtre

Fig. 3 : Montage sur scène

- Montez le micro dans une paroi (sans tapis ou panneaux isolants) se trouvant à proximité du point d'enregistrement. La paroi doit être aussi lisse que possible et présenter une bonne réflexion acoustique.

Voir Fig. 3.

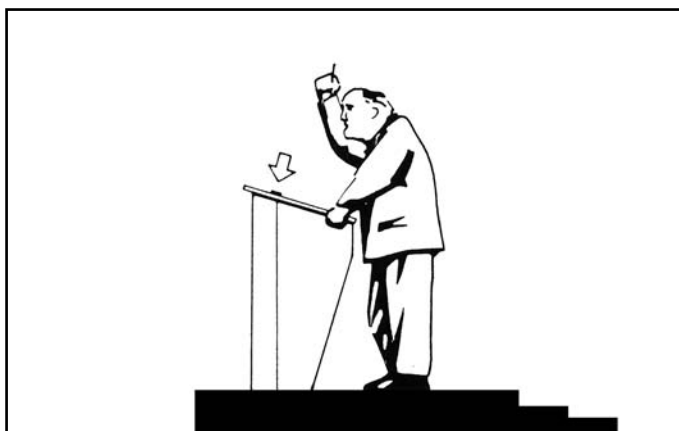

Exemple 2 : Pupitre, chaire d'église

Fig. 4 : Montage sur pupitre

- Montez le microphone directement dans le plateau du pupitre ou de la chaire. Grâce à la caractéristique omnidirectionnelle du micro, l'orateur peut bouger devant le micro

Voir Fig. 4.



5 Utilisation

sans provoquer de grandes variations du niveau du signal. En outre, le micro ne gêne pas visuellement.

Exemple 3 : Salle de conférence

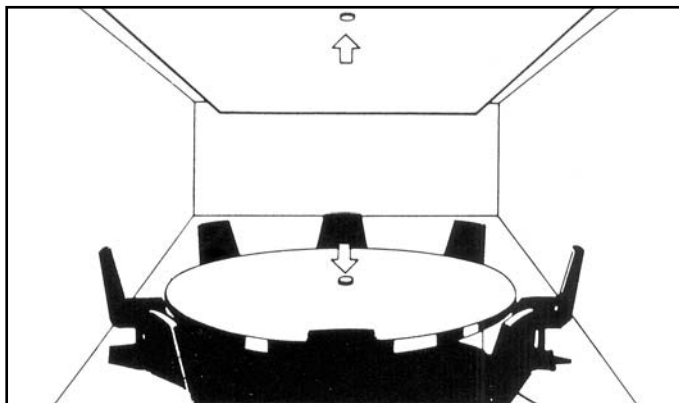

Fig. 5 : Montage dans une table de conférence et dans le plafond

Voir Fig. 5.

- Dans une salle de conférence, vous pouvez soit monter le micro dans la table de conférence soit monter un ou plusieurs micros dans le revêtement de plafond (si ce dernier est réfléchissant).

Autres conseils

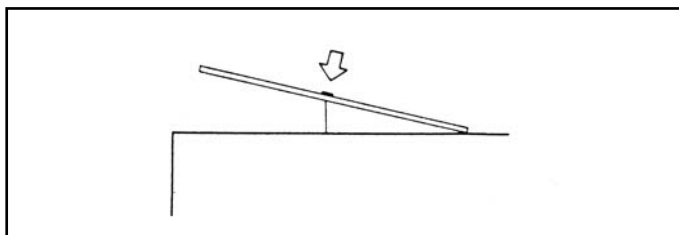
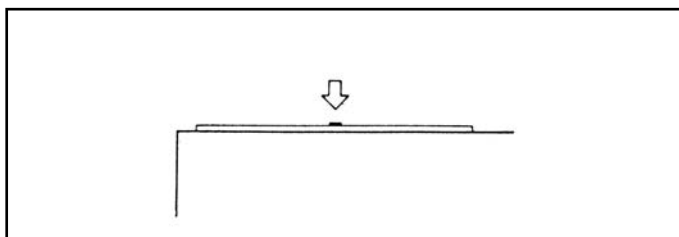

Fig. 6 : Une méthode pour éliminer des sons indésirables

Voir Fig. 6.

- La directivité hémisphérique pourrait amener à enregistrer des événements sonores venant d'une direction autre que celle envisagée. Vous pouvez remédier à cet inconvénient en inclinant le micro avec la surface réfléchissante - si ses dimensions le permettent - pour qu'il soit hors de portée de la source sonore indésirable. Vous pouvez aussi utiliser des panneaux de plexiglas d'une taille appropriée (1 x 1 m) ou d'épais tapis pour former écran du côté de la source "perturbante".



- Vous pouvez amortir les vibrations en intercalant un matériau insonorisant (p.e. mousse souple) sous la surface réfléchissante.



6 Caractéristiques techniques

Principe :	micro électrostatique (auto-polarisé)
Directivité :	omnidirectionnel (hémisphérique)
Réponse en fréquence :	20 à 20.000 Hz (sur une surface réfléchissante étendue)
Sensibilité à 1000 Hz :	20 mV/Pa (-33 dBV) rapp. à 1 V/Pa (mesuré avec une surface réfléchissante de 1,5 x 1,5 m)
Niveau de pression acoustique maxi. pour 1% de DHT :	62 dB SPL (130 dB SPL)
Niveau de bruit équivalent selon CEI 60268-4 (pond. A) :	16 dB(A)
Rapport signal/bruit pour 1 Pa (valeur pondérée A) :	78 dB
Impédance électrique :	≤ 600 ohms
Impédance de charge recommandée :	≥ 2000 ohms
Tension d'alimentation :	Alimentation fantôme, 9 - 52 V, selon norme CEI 61938
Consommation :	< 2 mA
Connecteur :	adaptateur pour alimentation fantôme avec fiche XLR tripolaire
Dimensions extérieures :	20 ø x 3 (28) mm
Poids net :	30 g env. (sans câble de branchement)

Ce produit est conforme aux normes citées dans la Déclaration de Conformité, dont vous pouvez prendre connaissance en consultant le site <http://www.akg.com> ou en adressant un e-mail à sales@akg.com.

Réponse en fréquence



Diagramme polaire



Dimensions

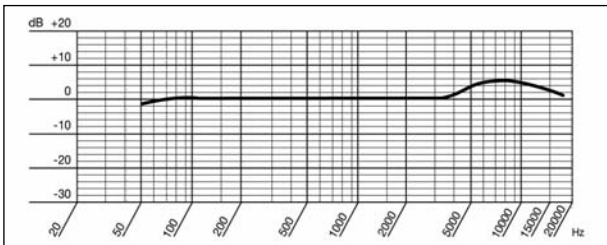
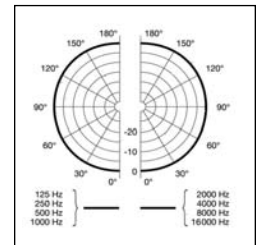
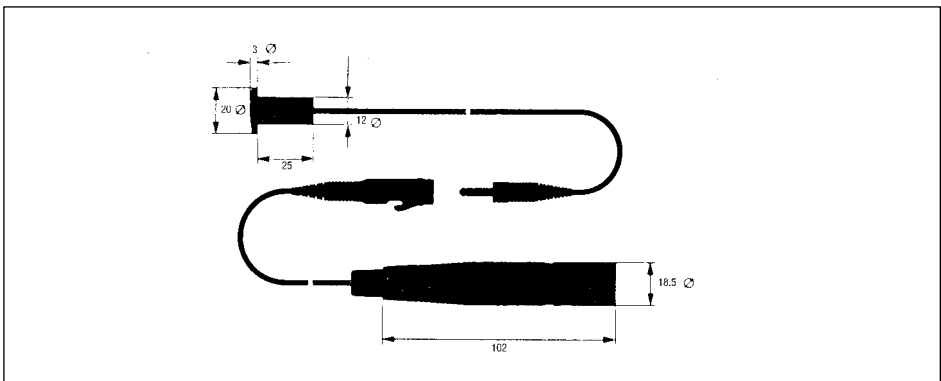

Indice

	Pagina
1 Sicurezza ed ambiente	26
Sicurezza.....	26
Ambiente.....	26
2 Descrizione	27
Introduzione.....	27
In dotazione.....	27
Accessori opzionali.....	27
Breve descrizione.....	27
3 Alimentazione	28
4 Montaggio	29
5 Indicazioni per l'uso	30
6 Dati tecnici	32



1 Sicurezza ed ambiente

- Controllate per favore se l'apparecchio al quale volete collegare il microfono corrisponde alle norme di sicurezza vigenti e se è dotato di una messa a terra di sicurezza.



Sicurezza

1. Se rottamate l'apparecchio, separate scatola, parti elettroniche e cavi e smaltite tutti i componenti secondo le norme di smaltimento vigenti al riguardo.
2. L'imballaggio è riciclabile. Smaltite l'imballaggio in un apposito sistema di raccolta.

Ambiente

2 Descrizione

Introduzione

Vi ringraziamo di aver scelto un prodotto dell'AKG. **Leggete per favore attentamente le istruzioni per l'uso prima di mettere in esercizio l'apparecchio**, e conservate bene le istruzioni per l'uso per poterle consultare in qualsiasi momento. Vi auguriamo buon lavoro!

In dotazione

- Microfono C 562 CM con materiale di montaggio (dado zigrinato) e cavo lungo 0,5 m con spina jack da 3,5 mm
- Adattatore per alimentazione phantom con connettore XLR e cavo lungo 0,5 m con boccia jack mono da 3,5 mm

Accessori opzionali

- Accessori opzionali si trovano nel catalogo/folder attuale dell'AKG o al sito www.akg.com. Il vostro rivenditore è a vostra disposizione per eventuali consigli.

Breve descrizione

Il C 562 CM è un microfono a superficie di separazione che si incorpora in una superficie a riflessione acustica in modo tale che l'apertura di ripresa è orientata verso la fonte sonora, venendosi così a trovare praticamente sullo stesso livello della superficie a riflessione acustica. Questo metodo di montaggio impedisce effetti a filtro di pettine o altre interferenze che si possono verificare quando un microfono viene piazzato nella vicinanza di superfici riflettenti.

Potete montare il microfono in un piano di un leggio o di un tavolo, in una parete laterale o nel soffitto di una stanza. (Per garantire il funzionamento corretto, la scatola del microfono non deve venire in contatto con qualsiasi oggetto metallico collegato a terra.)

La direttività del C 562 CM è all'incirca semisferica. La sua sensibilità è – rispetto ai tradizionali microfoni omnidirezionali – più alta di circa 6 dB, se il microfono viene montato su una superficie acusticamente inerte. Il trasduttore del C 562 CM è un microfono di pressione omnidirezionale ed è quindi molto meno sensibile d'un microfono direzionale ai rumori causati da calpestio e da vento.

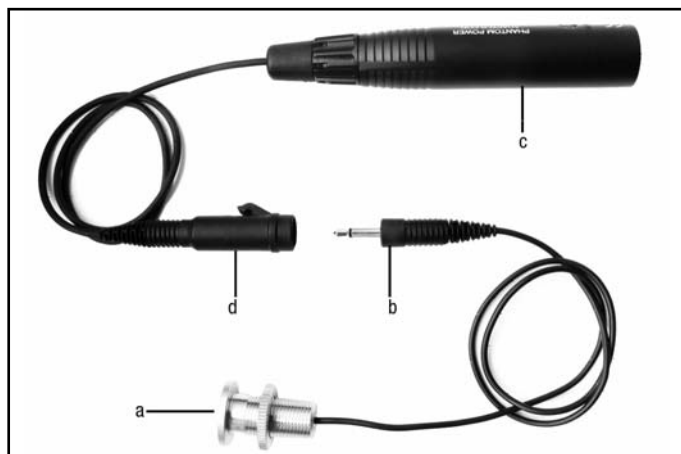

Fig. 1: C 562 CM ed adattatore phantom

Vedi fig. 1.

Il C 562 CM è composto dal microfono (a) con cavo incorporato (0,5 m) con spina jack mono da 3,5 mm (b) che viene montato nella superficie di separazione e da un separato adattatore di alimentazione phantom (c) con cavo incorporato (0,5 m) e boccia jack mono da 3,5 mm (d). L'uscita dell'adattatore phantom (uscita microfonica con connettore XLR integrato) è a bassa impedenza e bilanciata elettronicamente e può essere collegata a ingressi bilanciati e sbilanciati per microfono.



Il C 562 CM si contraddistingue per il rumore proprio basso e la contestuale elevata resistenza ai sovraccarichi. Questo microfono necessita di un'alimentazione phantom da 9 fino a 52 V secondo IEC 61938.

- **Collegate il microfono esclusivamente a fonti d'alimentazione phantom (ingresso con alimentazione phantom oppure alimentatore phantom esterno) secondo IEC con collegamento senza terra e utilizzate solo un cavo simmetrico con connettori da studio secondo IEC 268-12. Solo in questo modo è garantito l'esercizio sicuro e senza problemi.**



IMPORTANTE

4 Montaggio

Potete montare il microfono in una superficie di uno spessore massimo di 19 mm.

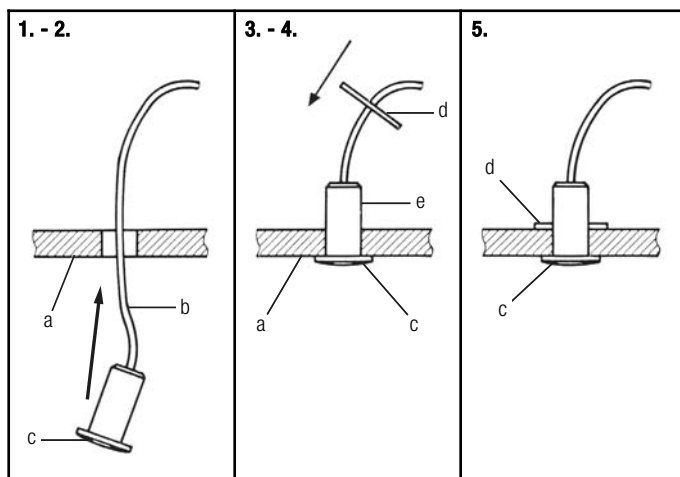

Fig. 2: Come montare il microfono in una superficie di separazione



IMPORTANTE

- Per garantire il funzionamento corretto del microfono, fate sì che la scatola del microfono non sia in contatto con qualsiasi oggetto metallico collegato a terra.

Vedi fig. 2.

1. Fate un foro con un diametro di 12,5 mm nella superficie di separazione (a).
2. Introdurrete il cavo (b) e il microfono (c) dalla superficie a vista fino all'arresto.
3. Fissate il microfono (c) esercitando pressione.
4. Passate il dado zigrinato (d) dal lato posteriore sopra la spina jack al corpo del microfono.
5. Serrate il dado zigrinato (d) finché il microfono è ben fissato.



Il C 562 CM è facile da montare, di ridotte dimensioni, poco appariscente e permette di ottenere un'eccellente qualità di ripresa. Si raccomanda perciò l'uso del C 562 CM particolarmente quando si lavora con persone che hanno una "fobia contro i microfoni", o quando, per motivi di ottica e/o estetica, il microfono non dev'essere visibile.

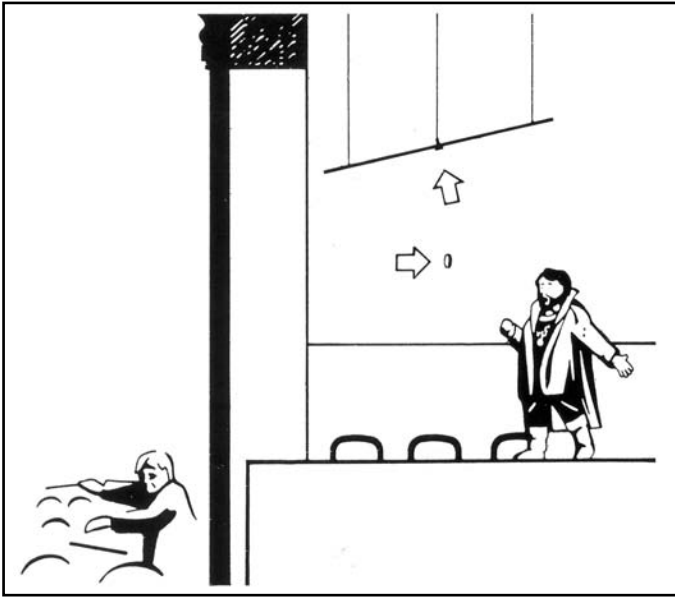

Esempio 1: Sonorizzazione in teatro

Fig. 3: Montaggio sul palcoscenico

Vedi fig. 3.

- Montate il microfono in una parete acusticamente inerte (senza carta da pareti o piastre di isolamento) nella vicinanza della fonte sonora. A tale scopo la parete dovrebbe essere il più possibile piana e fonoriflettente.

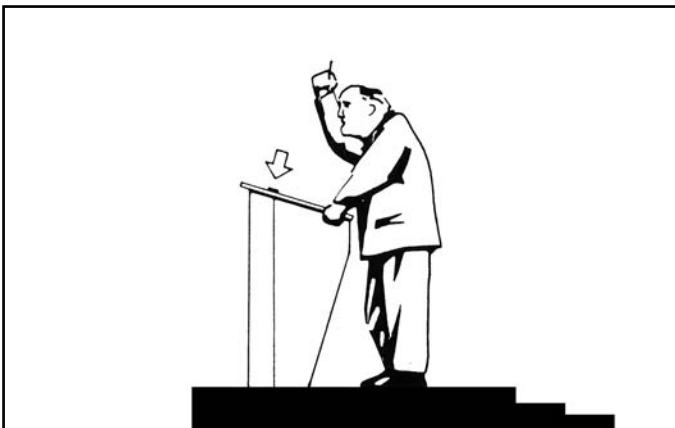

Esempio 2: Leggio, pulpito

Fig. 4: Montaggio nel leggio o pulpito

Vedi fig. 4.

- Montate il microfono direttamente nel leggio o pulpito. La direttività omnidirezionale consente all'oratore di muoversi di fronte al microfono senza causare grandi variazioni del livello del segnale audio. Inoltre, il pubblico vede l'oratore ma non il microfono.



5 Indicazioni per l'uso

Esempio 3: Sala da conferenza

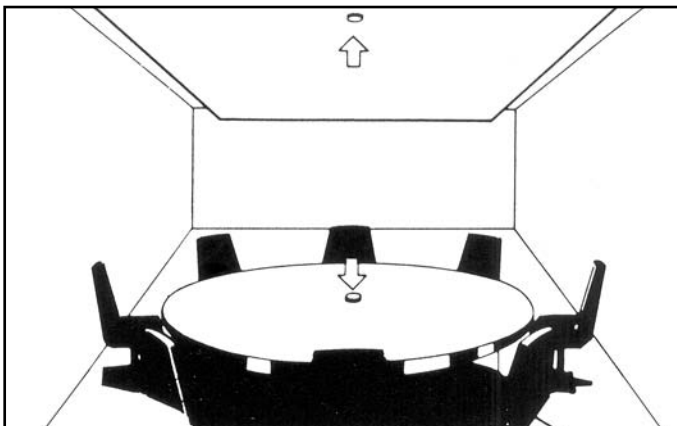

Fig. 5: Montaggio in un tavolo da conferenza e nel soffitto

Vedi fig. 5.

- In una sala da conferenza, potete montare il microfono nel tavolo da conferenza oppure montare uno o più microfoni nel soffitto acusticamente inerte.

Ulteriori indicazioni

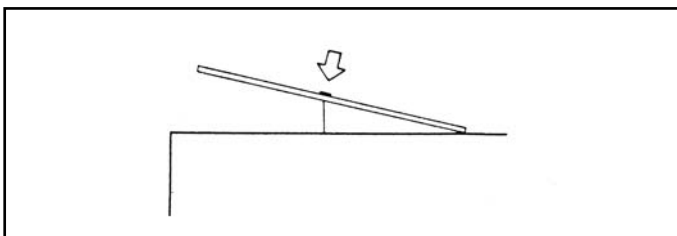

Fig. 6: Come sopprimere rumori indesiderati

Vedi fig. 6.

- La direttività omnidirezionale ("semisferica") può causare riprese non volute da direzioni non tenute in considerazione. Se la superficie di separazione non è troppo grande, potete distogliere il microfono dalla fonte sonora disturbante. Potete anche usare pannelli in plexiglass di dimensioni opportune (1 x 1 m) o uno spesso tappeto per assorbire il suono indesiderato.

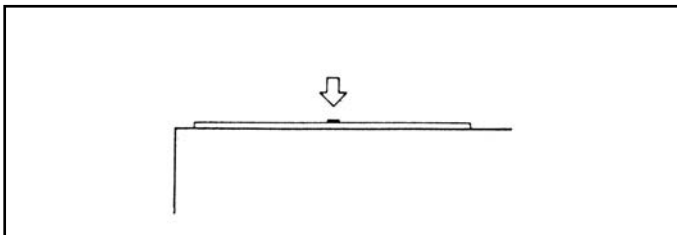

Fig. 7: Come attenuare le vibrazioni

Vedi fig. 7.

- Potete raggiungere una buona attenuazione delle vibrazioni meccaniche interponendo materiali fonoassorbenti (p.e. schiuma elastica) sotto la superficie fonoriflettente.



Funzionamento:	microfono a condensatore (autopolarizzato)
Caratteristica direzionale:	omnidirezionale (semisferica)
Risposta in frequenza:	da 20 a 20.000 Hz (su superficie di separazione molto grande)
Sensibilità a 1000 Hz:	20 mV/Pa (-33 dBV) rif. a 1 V/Pa (misurata con superficie di separazione di 1,5 x 1,5 m)
Pressione acustica limite a 1000 Hz per 1% di distorsione:	130 dB SPL
Livello di rumore equivalente IEC 60268-4 (pond.A):	16 dB-A
Rapporto segnale/rumore rif. a 1 Pa (pond.A):	78 dB
Impedenza elettrica:	≤ 600 Ohm
Impedenza di carico consigliata:	≥ 2000 Ohm
Tensione di alimentazione:	9 - 52 Volt alimentazione phantom secondo IEC 61938
Assorbimento corrente:	2 mA circa
Connettore:	adattatore per alimentazione phantom con spina a 3 poli XLR integrato
Dimensioni esterne:	20 ø x 3 (28) mm
Peso netto:	30 g circa (senza cavo)

Questo prodotto corrisponde alle norme stabilite nella dichiarazione di conformità. Potete consultare la dichiarazione di conformità sul sito <http://www.akg.com> oppure richiederla tramite e-mail all'indirizzo: sales@akg.com

Risposta in frequenza



Diagramma polare



Disegno dimensionale

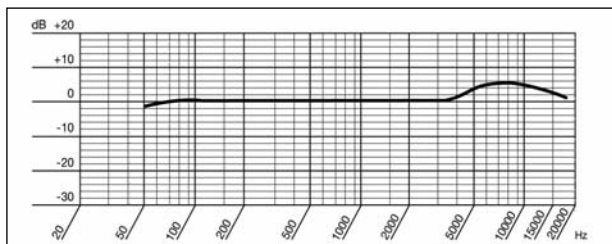
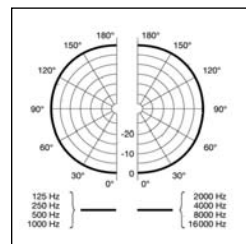
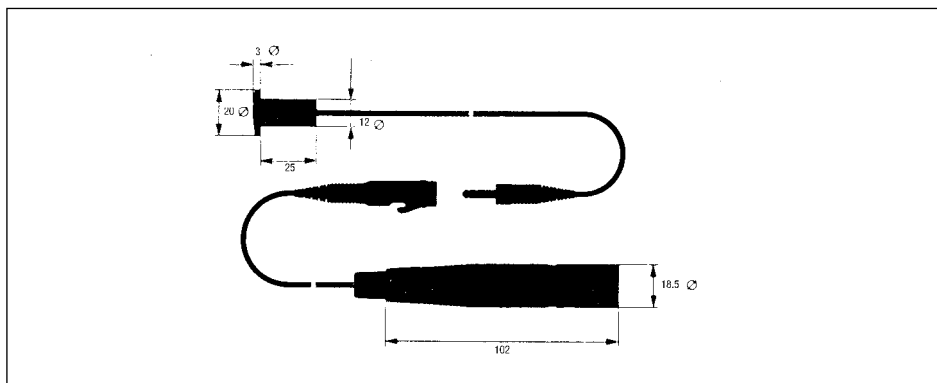

Índice

	Página
1 Seguridad y medio ambiente	35
Seguridad	35
Medio ambiente	35
2 Descripción	36
Introducción	36
Volumen de suministro	36
Accesorios opcionales	36
El micrófono	36
3 Alimentación	37
4 Montaje	38
5 Utilización	39
6 Datos técnicos	41



1 Seguridad y medio ambiente

- Por favor, verifique que el aparato al que desea conectar el micrófono cumpla con las disposiciones de seguridad vigentes y tenga una conexión a tierra.



Seguridad

1. Para deshacerse del aparato, sáquele las pilas (comunes o recargables) y desármelo separando caja, electrónica y cables, y elimine cada uno de los componentes cumpliendo con las correspondientes disposiciones vigentes para la eliminación de residuos.
2. El embalaje es reciclable. Elimine el embalaje en un sistema de recogida previsto para ello.

Medio ambiente



2 Descripción

Introducción

Muchas gracias por haberse decidido por un producto de la empresa AKG. Tómese, por favor, unos momentos para **leer el Modo de Empleo antes de usar el aparato**. Guarde las instrucciones de empleo en un lugar seguro de modo que pueda consultarlas si se le presenta alguna duda. ¡Que tenga mucho éxito con su nuevo equipo!

Volumen de suministro

- **Micrófono C 562 CM** con material de instalación (tuerca moleteada) y cable de 0,5 m con jack mono de 3,5 mm
- **Adaptador de alimentación fantasma** con conector XLR y cable de 0,5 m con hembra de jack mono de 3,5 mm

Accesorios opcionales

- Los accesorios opcionales los encontrará en el más reciente Catálogo/Folleto de AKG o en www.agg.com. Su distribuidor lo asesorará con mucho gusto.

El micrófono

El C 562 CM es un micrófono de superficie que se incorpora de tal forma en una superficie reflectora, que el lado sensible esté orientado hacia la fuente sonora y el micrófono forme una línea con la superficie reflectora. Este método de montaje impide los efectos de filtro de peine u otras interferencias que pueden producirse cuando un micrófono está emplazado en la cercanía de una superficie reflectora.

Puede montar el micrófono en pupitres o mesas así como paredes laterales o techos. (Para garantizar un funcionamiento impecable la caja del micrófono no debe tener ningún contacto con piezas metálicas conectadas a tierra.)

La característica direccional del micrófono es omnidireccional (hemisférica). La sensibilidad es – comparada con los micrófonos omnidireccionales tradicionales – aprox. 6 dB más alta cuando el micrófono está instalado en una superficie reflectora. El transductor del C 562 CM es un micrófono de presión omnidireccional que tiene la ventaja de que es mucho menos sensible a ruidos de paso o de viento que un micrófono direccional.

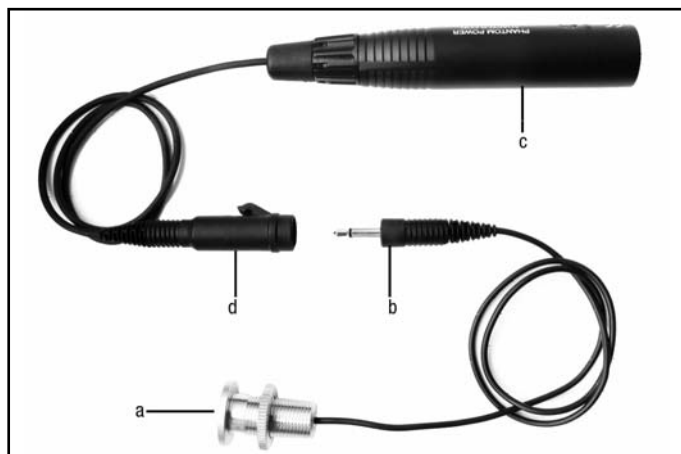

Fig. 1: El C 562 CM y el adaptador fantasma

Véase fig. 1.

El C 562 CM se compone del micrófono (a) con cable fijo de 0,5 m con jack mono de 3,5 mm (b) que se emprotra en la superficie reflectora y del adaptador de alimentación fantasma (c) también con cable fijo de 0,5 m con hembra de jack mono de 3,5 mm (d). La salida del adaptador fantasma (salida del micrófono con conector XLR integrado) tiene baja impedancia y es balanceada electrónicamente de modo que se puede conectar a entradas para micrófono balanceadas y no balanceadas.



El C 562 CM se caracteriza por un reducido ruido inherente y al mismo tiempo por una elevada resistencia a la sobremodulación. Este micrófono necesita una alimentación fantasma de 9 a 52 V según IEC 61938.

- **Conecte el micrófono exclusivamente a fuentes de alimentación fantasma (entrada con alimentación fantasma o unidad de alimentación fantasma externa) según IEC con conexión sin toma de tierra y utilice para ello exclusivamente un cable balanceado con conectores para estudios según IEC 268-12. Sólo de esta manera puede garantizarse un funcionamiento seguro y sin problemas.**



IMPORTANTE

4 Montaje

Puede empotrar el micrófono en una superficie reflectora de un grueso máximo de 19 mm.

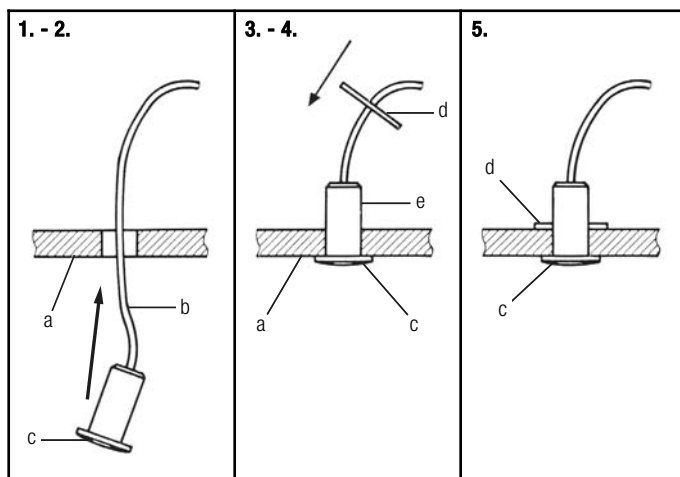

Fig. 2: Empotrar el micrófono en una superficie reflectora



IMPORTANTE

- Para garantizar un funcionamiento impecable la caja del micrófono no debe tener ningún contacto con piezas metálicas conectadas a tierra.

Véase fig. 2.

1. Haga un taladro con un diámetro de 12,5 mm en la superficie reflectora (a).
2. Introduzca el cable (b) y el micrófono (c) desde la parte visible en el taladro hasta el tope.
3. Apriete el micrófono (c).
4. Empuje la tuerca moleteada (d) para que se pase por encima del jack y del cable hacia el cuerpo del micrófono (e).
5. Apriete la tuerca moleteada (d) tanto cuanto necesario para sujetar el micrófono (c) seguramente.



Las ventajas del C 562 CM son la instalación sencilla, las pequeñas dimensiones, el aspecto poco llamativo y la buena calidad de audio. Por esta razón se recomienda especialmente para el uso con personas que se inhiben al ver un micrófono y también cuando, por motivos de óptica o de estética, no debe verse ningún micrófono.

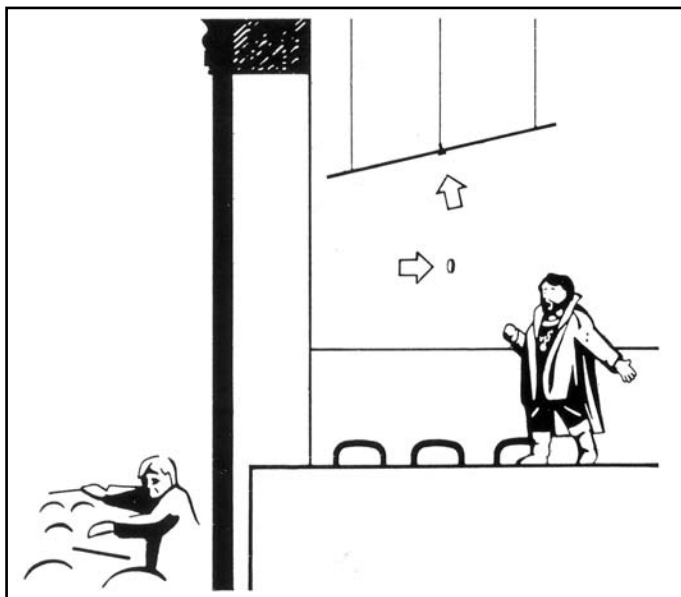

Ejemplo 1: Sonorización de teatro

Fig. 3: Montaje en el palco

- Instale el micrófono en una pared reflectora (sin papel mural o placas aislantes) en la cercanía de la fuente sonora. Esta pared debería ser en lo posible plana y acústicamente reflectante.

Véase fig. 3.

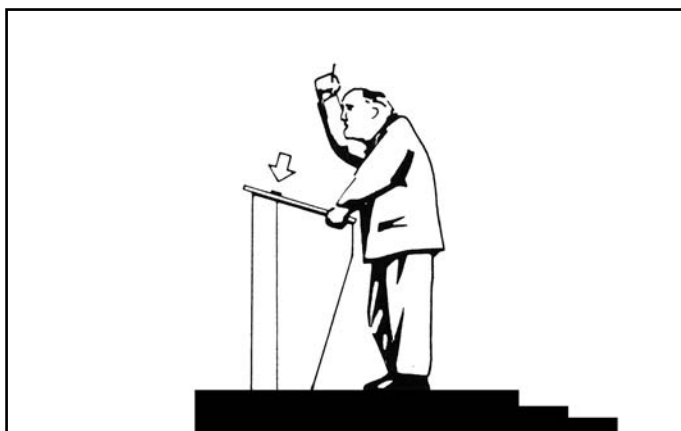

Ejemplo 2: Púlpito, mesa

Fig. 4: Montaje en un púlpito

- Instale el micrófono directamente en el púlpito. Debido al amplio ángulo de toma del micrófono el/la orador/a puede moverse libremente sin causar grandes oscilaciones del

Véase fig. 4.



5 Utilización

nivel de señal. Además, no hay ningún micrófono que estorbe el contacto visual con el público.

Ejemplo 3: Sala de conferencia

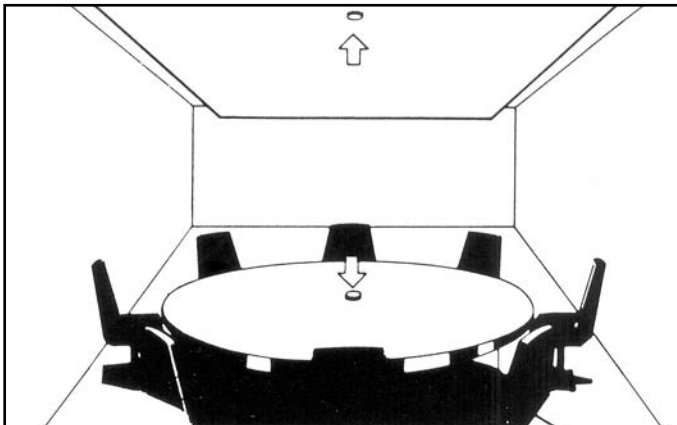

Fig. 5: Montaje en una mesa de conferencia y en el artesonado

Véase fig. 5.

- En salas de conferencia puede montar el micrófono en la mesa de conferencia o montar uno o varios micrófonos en el artesonado si éste es de un material reflector.

Otras indicaciones

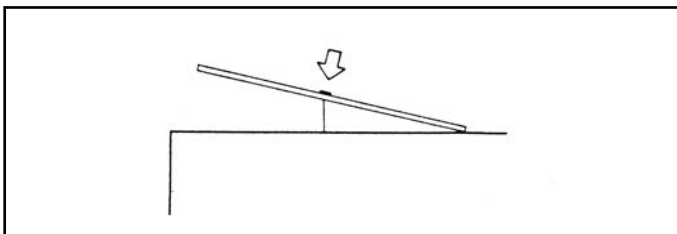

Fig. 6: Eliminar sonidos molestos

Véase fig. 6.

- La característica omnidireccional puede producir captaciones involuntarias desde direcciones que no se tomaron en cuenta. Esto se puede corregir mediante un giro que aparte el micrófono junto con la superficie reflectora (a no se que sea demasiado grande) de la fuente sonora indeseada. Puede también aislar el lado de donde vienen los "estorbos" con paneles de plexiglás de tamaño adecuado (aprox. 1 x 1 m) o material grueso de alfombra.

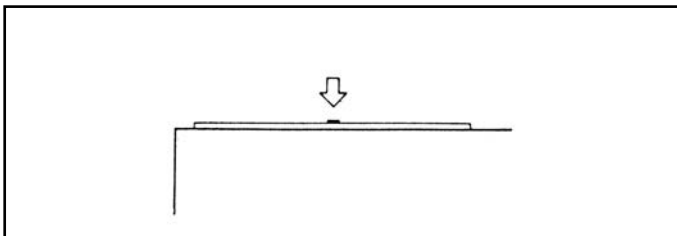

Fig. 7: Amortiguamiento de vibraciones

Véase fig. 7.

- Para obtener un buen amortiguamiento de vibraciones mecánicas puede interponer materiales aislantes (por ej. gomaespuma) por debajo de la superficie reflectora.



6 Datos técnicos

Funcionamiento:	micrófono de condensador (autopolarizado)
Característica direccional:	omnidireccional (hemisférica)
Respuesta de frecuencia:	20 - 20.000 Hz (en superficie reflectora muy grande)
Sensibilidad a 1000 Hz:	20 mV/Pa (-33 dBV) referido a 1V/Pa (medida con superficie de 1,5 x 1,5 m)
Presión sonora límite para 1% de distorsión:	130 dB SPL
Nivel de presión sonora equivalente según IEC 60268-4 (pond. en A):	16 dB-A
Relación señal/ruido rel. con 1 Pa (pond. A):	78 dB
Impedancia eléctrica:	≤ 600 ohmios
Impedancia de carga recomendada:	≥ 2000 ohmios
Alimentación:	9-52 V alimentación fantasma según IEC 61938
Consumo de corriente:	aprox. 2 mA
Conector:	adaptador de alimentación fantasma con conector XLR de 3 polos integrado
Dimensiones:	20 ø x 3 (28) mm
Peso neto:	aprox. 30 g neto (sin cable)

Este aparato corresponde a las normas citadas en la declaración de conformidad. Esta última está disponible en el sitio <http://www.akg.com> o puede ser solicitada al correo electrónico sales@akg.com.

Respuesta de frecuencia



Diagrama polar



Croquis

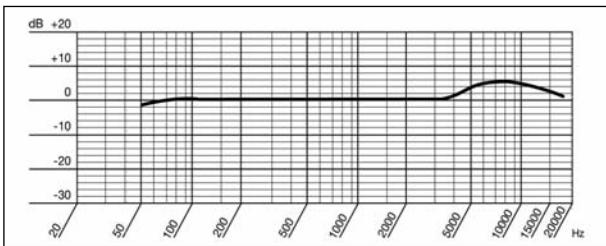
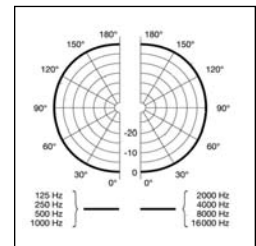
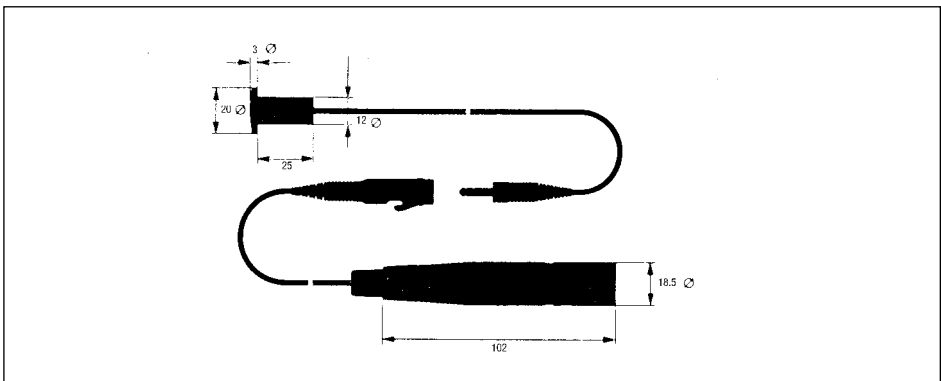

Índice

	Página
1 Segurança e meio ambiente.....	43
Segurança.....	43
Meio ambiente.....	43
2 Apresentação.....	44
Introdução.....	44
Itens inclusos.....	44
Acessórios opcionais.....	44
Microfone.....	44
3 Alimentação.....	34
4 Montagem.....	45
5 Utilização.....	47
6 Especificações.....	49



1 Segurança e meio ambiente

- Verifique se o aparelho ao qual deseja conectar o microfone corresponde às normas de segurança válidas e se está equipado com uma ligação à terra.



Segurança

1. Se desejar eliminar o aparelho, separe a carcaça, a eletrônica e os cabos e elimine todos os componentes de acordo com as normas de eliminação válidas.
2. A embalagem é reciclável. Elimine a embalagem num sistema de coleta adequado.

Meio ambiente

2 Apresentação

Introdução

Agradecemos a sua decisão de comprar um produto da casa AKG. Por favor **leia cuidadosamente o manual de instruções antes de utilizar o equipamento** e guarde este manual de instruções em lugar seguro, para que possa sempre consultá-lo. Desejamos-lhe muito sucesso!

Itens incluídos

- **Microfone C 562 CM** com material de instalação (porca serrilhada) e cabo fixo de 0,5 m com plugue mono de 3,5 mm
- **Adaptador de alimentação fantasma** com conector XLR de 3 pinos e cabo de 0,5 m com soquete jack mono de 3,5 mm

Acessórios opcionais

- Os acessórios opcionais encontrará no catálogo/na brochura atual da AKG ou em www.akg.com. A concessionária terá mais informações disponíveis.

Microfone

O C 562 CM é um microfone de superfície e deve ser instalado em uma superfície refletora de som de tal forma que o diafragma esteja alinhado com a superfície e orientado para a fonte sonora. Este método de montagem previne contra o efeito de filtro de pente ou outras interferências que podem surgir quando um microfone é posicionado próximo a uma superfície refletora.

Pode instalar o C 562 CM na superfície de uma mesa, parede ou teto. (Para garantir o funcionamento correto, é necessário evitar que a carcaça do microfone tenha contato com componentes de metal conectados a terra.)

O padrão polar do microfone é omnidirecional (hemisférico). Quando instalado em uma superfície refletora, a sensibilidade do C 562 CM é 6 dB maior do que a de um microfone omnidirecional convencional. Usando um transdutor de pressão omnidirecional, o C 562 CM é muito menos susceptível a ruídos de vibrações ou de sopro do que um microfone direcional.

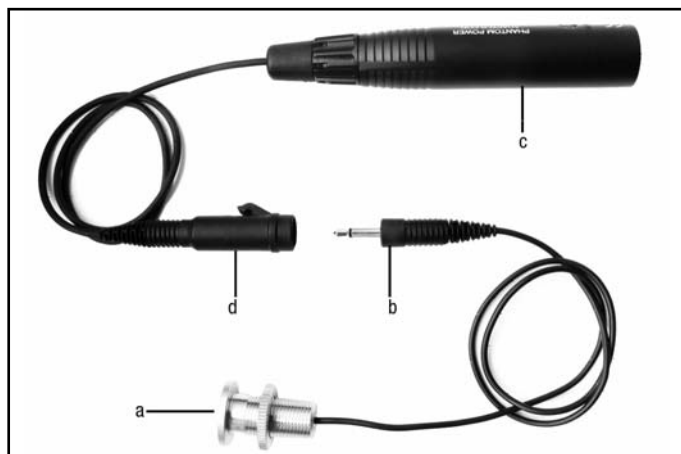

Fig. 1: Itens incluídos na embalagem

Veja fig. 1.

O C 562 CM se compõe do próprio microfone (a) com cabo fixo de 0,5 m e plugue mono de 3,5 mm (b) para ser instalado na superfície refletora e o adaptador de alimentação fantasma (c) também com cabo fixo de 0,5 m e soquete mono de 3,5 mm (d). O adaptador fantasma possui uma saída de baixa impedância eletronicamente balanceada e pode ser conectada em entradas de microfone balanceadas ou desbalanceadas.



O C 562 CM distingue-se pelo baixíssimo ruído próprio e, simultaneamente, por uma alta resistência de sobrecarga. Este microfone necessita de uma alimentação fantasma de 9 a 52 V conforme IEC 61938.

- **Conecte o microfone apenas a fontes de alimentação fantasma (entrada com alimentação fantasma ou um aparelho de alimentação fantasma externo) conforme a norma IEC com conexão sem terra e utilize para tanto apenas um cabo balanceado com conectores de estúdio conforme a norma IEC 268-12. Só desta forma é possível garantir o funcionamento sem problemas.**



IMPORTANTE

4 Montagem

Pode instalar o microfone em um painel de uma espessura máxima de 19 mm.

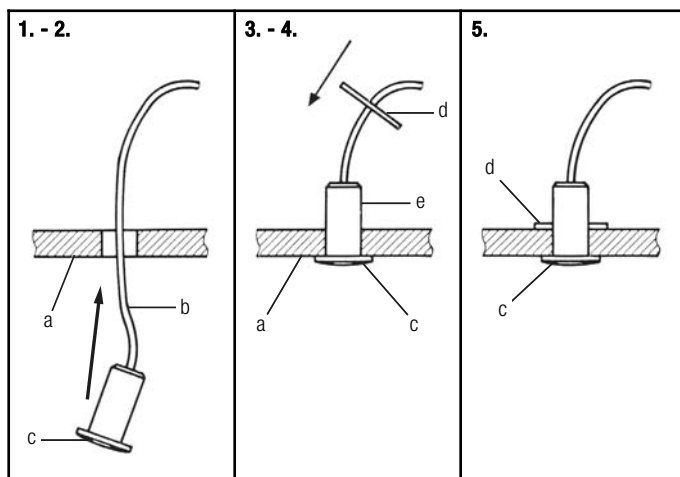

Fig. 2: Instalar o microfone em uma superfície refletora



IMPORTANTE

- Para garantir o funcionamento correto, é necessário evitar que a carcaça do microfone tenha contato com componentes de metal conectados a terra.

- Veja fig. 2.
1. Faça um furo de 12,5 mm de diâmetro no painel (a).
 2. Passe a cabo (b) através do furo pela frente e insira o microfone (c) no furo até que esteja bem firme.
 3. Aperte o microfone (c) contra o painel (a).
 4. Passe a porca serrilhada por sobre a soquete e o cabo até a haste do microfone (e).
 5. Parafuse a porca serrilhada na haste (e) até o microfone (c) estar firmemente fixo.



O C 562 CM é pequeno, fácil de instalar, não chama a atenção e proporciona boa qualidade de áudio. Portanto, o microfone é recomendado especialmente para situações envolvendo pessoas que se inibem diante de um microfone e para situações onde nenhum microfone deve ficar visível por razões visuais ou estéticas.

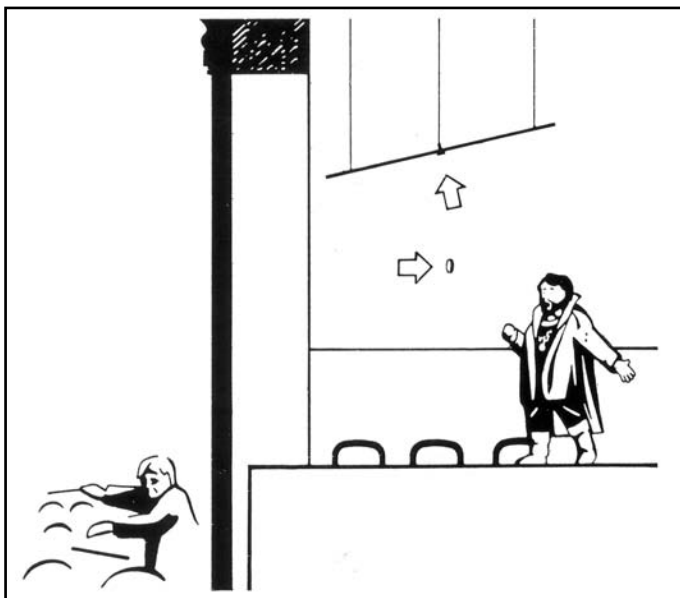

Exemplo 1: Sonorização de teatro

Fig. 3: Montagem no palco

- Instale o microfone em uma parede refletora (sem papel de parede ou outro material absorvedor de som) próximo à fonte sonora. A parede deverá ser o mais plana e refletora possível.

Veja fig. 3.

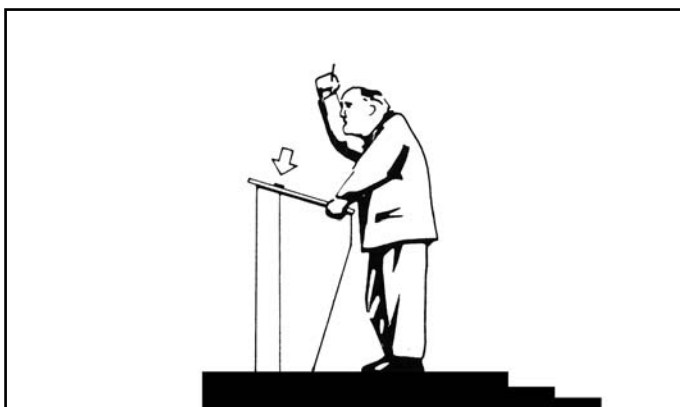

Exemplo 2: Púlpito, mesa

Fig. 4: Montagem em um púlpito/uma mesa

- Instale o microfone diretamente no púlpito/na mesa. Em virtude do ângulo de captação largo, a locutora, o locutor pode mover-se livremente sem provocar oscilações do nível do sinal. Além disso, não há microfones a perturbar o contato visual com o público.

Veja fig. 4.



5 Utilização

Exemplo 3: Sala de conferência

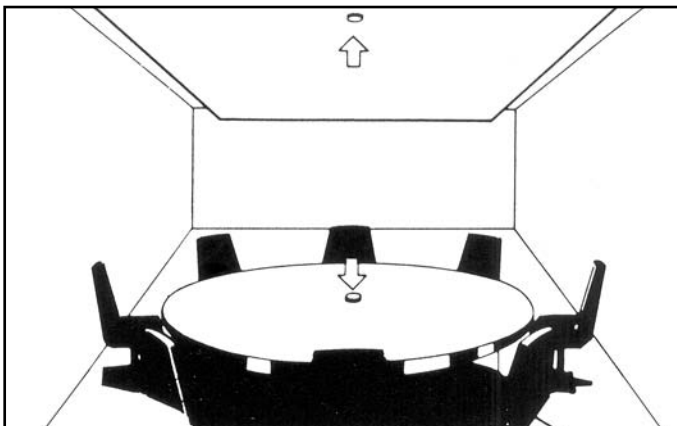

Fig. 5: Montagem na mesa de conferência e no teto

Veja fig. 5.

- Em salas de conferência, pode instalar o microfone na mesa de conferência ou instalar um ou mais microfones em tetos de material refletor.

Mais dicas

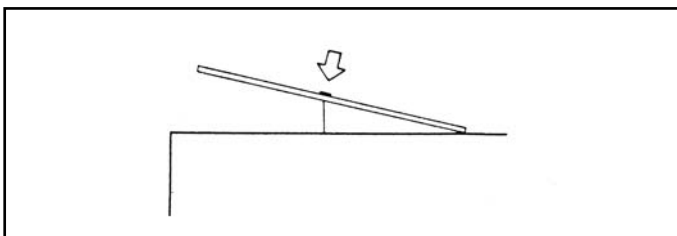

Fig. 6: Eliminar sons indesejáveis

Veja fig. 6.

- Devido à característica omnidirecional, sons indesejáveis vindo de direções inesperadas podem ser captados. Uma solução seria inclinar o painel com o microfone distanciando-se da fonte indesejável, a não ser que o painel seja muito grande nem esteja permanentemente instalado. Pode também usar painéis de acrílico de tamanho adequado (1 x 1 m) ou carpete grosso apontado em direção da fonte sonora indesejável.

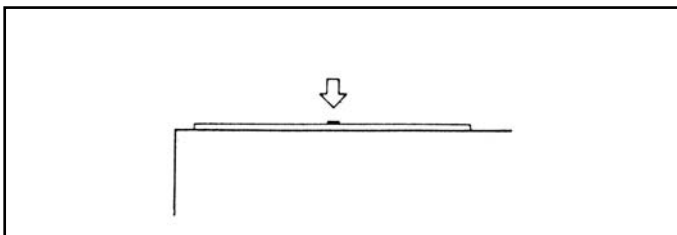

Fig. 7: Atenuação de vibrações

Veja fig. 7.

- Para alcançar uma boa atenuação de vibrações mecânicas pode colocar uma camada de material de absorção sonora embaixo do painel refletor.



6 Especificações

Tipo:	microfone condensador (auto-polarizado)
Directividade:	omnidirecional (hemisférica)
Resposta de frequência:	20 a 20.000 Hz (em superfície muito grande)
Sensibilidade a 1000 Hz:	20 mV/Pa (-33 dBV) referido a 1 V/Pa, medida em superfície de 1,5 x 1,5 m
Pressão acústica limite a 1000 Hz para 1% de DHT:	130 dB SPL
Nível de ruído equivalente segundo IEC 60268-4 (pond. A):	16 dB-A
Relação sinal/ruído ref. a 1 Pa (A):	78 dB
Impedância elétrica:	≤ 600 ohms
Impedância de carga recomendada:	≥ 2000 ohms
Tensão de alimentação:	9 - 52 volts, alimentação fantasma segundo IEC 61938
Consumo de corrente:	aproximadamente 2 mA
Conetor:	adaptador de alimentação fantasma com conector XLR com 3 pólos integrado
Dimensões externas:	20 Ø x 3 (28) mm
Peso líquido:	aproximadamente 30 g líquido (sem cabo)

Este produto corresponde às normas indicadas na declaração de conformidade. Pode solicitar a declaração de conformidade em <http://www.ack.com> ou por e-mail (sales@ack.com).

Resposta de frequência



Diagrama polar



Desenho das dimensões



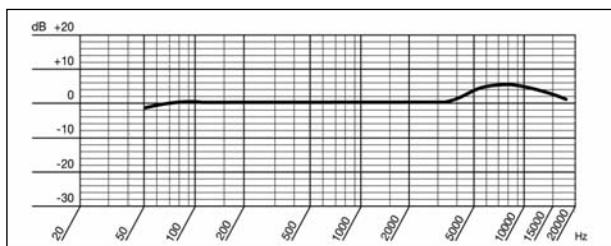
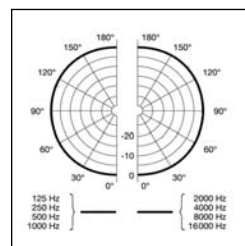
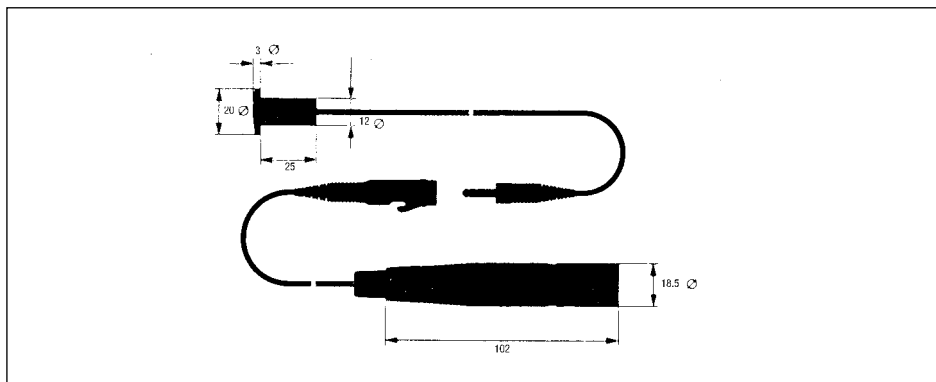



Microphones · Headphones · Wireless Microphones · Wireless Headphones · Headsets · Electroacoustical Components
Mikrofone · Kopfhörer · Drahtlosmikrofone · Drahtloskopfhörer · Kopfsprechgarnituren · Akustische Komponenten
Microphones · Casques HiFi · Microphones sans fil · Casques sans fil · Micros-casques · Composants acoustiques
Micrófonos · Auriculares · Micrófonos inalámbricos · Auriculares inalámbricos · Auriculares con micrófono · Componentes acústicos

AKG Acoustics GmbH

Lemböckgasse 21–25, A-1230 Vienna/AUSTRIA, phone: (+43-1) 86654-0*

e-mail: sales@akg.com

For other products and distributors worldwide visit www.akg.com



ROHS OK

H A Harman International Company

Technische Änderungen vorbehalten. Specifications subject to change without notice. Ces caractéristiques sont susceptibles de modifications.
Ci riserviamo il diritto di effettuare modifiche tecniche. Nos reservamos el derecho de introducir modificaciones técnicas. Especificações sujeitas
a mudanças sem aviso prévio.

Printed in China (P.R.C.)

02/10/9100 U 07460

