

Owner's Manual

Unmanaged Network Gigabit Ethernet Switches with POE

Models: NG5POE, NG8POE, NG16POE

Español 10 • Français 19

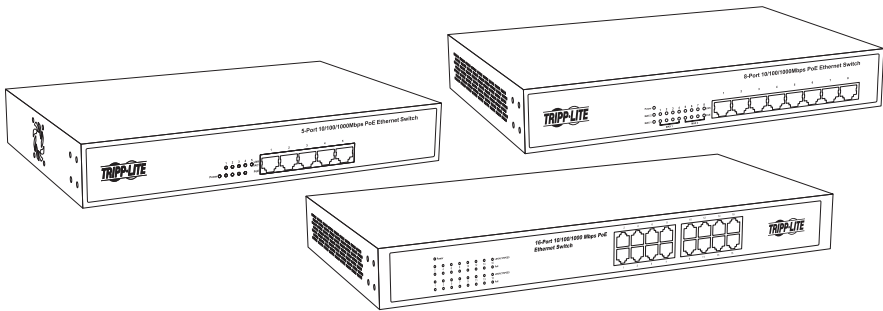

PROTECT YOUR INVESTMENT!

Register your product for quicker service
and ultimate peace of mind.

You could also win an
ISOBAR6ULTRA surge protector—
a \$100 value!

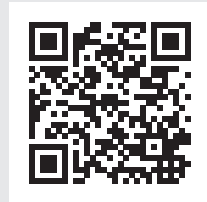

www.tripplite.com/warranty



1111 W. 35th Street, Chicago, IL 60609 USA • www.tripplite.com/support

Copyright © 2017 Tripp Lite. All rights reserved.

Important Safety Instructions



SAVE THESE INSTRUCTIONS!

This manual contains important instructions and warnings that should be followed during the installation, operation and storage of this Tripp Lite product. Failure to heed these warnings may affect your warranty.

Switch Location Warnings

- The switch is designed for indoor use only, in a controlled environment, away from excess moisture, temperature extremes, conductive contaminants, dust or direct sunlight.
- For best performance, maintain an indoor temperature between 32° F and 104° F (0° C and 40° C) with relative humidity between 10% and 90% (non-condensing).
- Leave adequate space around all sides of the switch for proper ventilation.
- Keep the switch away from high-frequency, strong-current devices (e.g., radio transmitting stations, transmitters and broadband amplifiers).
- Use electromagnetic shielding (if required).
- For rackmount configuration, ensure that both the rack and switch are properly grounded.
- If the switch is not rack mounted, securely place it on a sturdy, flat surface.
- The electrical outlets supplying power to the equipment should be installed near the equipment and easily accessible.
- Improper installation can cause product damage that is not covered by the warranty.
- Do not expose the network switch's connected networking cables to outdoor elements.
- Do not use this product near water (e.g., in a wet basement, or near a swimming pool).
- Use of this equipment in life support applications where failure of this equipment can reasonably be expected to cause the failure of the life support equipment or to significantly affect its safety or effectiveness is not recommended.

Important Safety Instructions

Switch Connection Warnings

- Keep the switch's input power off during installation.
- Use only the power adapter included with the switch.
- Make sure the power supply voltage matches the specifications indicated on the switch.
- Connect the switch to an outlet that is in accordance with your local building codes and that is adequately protected against excess currents, short circuits and earth faults.
- Do not connect the switch to an ungrounded outlet or to extension cords or adapters that eliminate the connection to ground.
- Do not drill into or attempt to open any part of the switch housing. There are no user-serviceable parts inside.
- Do not attempt to modify the switch, including the input plugs and power cables.
- Do not attempt to use the switch if any part of it becomes damaged.
- Make sure network cables are properly seated. A clicking sound will be made when a cable is installed correctly.
- If the power adapter is damaged, do not attempt to connect the switch. Contact a Tripp Lite Service Representative for assistance.
- Never attempt to install or use the switch during a thunderstorm.

Package Includes

- NG5POE, NG8POE or NG16POE Unmanaged Network Gigabit Ethernet Switch with POE
- Detachable Power Cord
- Mounting Brackets (2)
- Screws (8)
- Rubber feet (4)
- Owner's Manual

Product Features

NG5POE

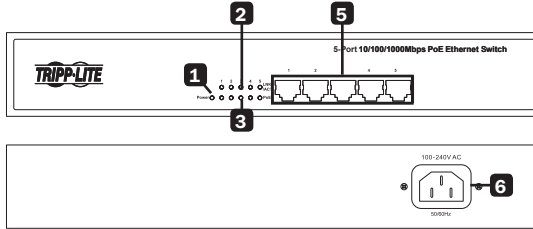

NG8POE

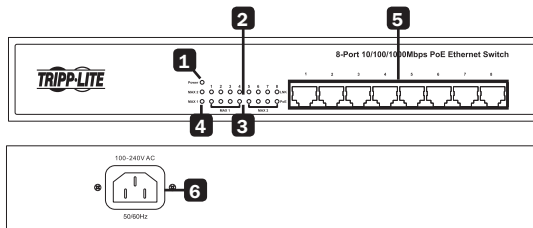

NG16POE

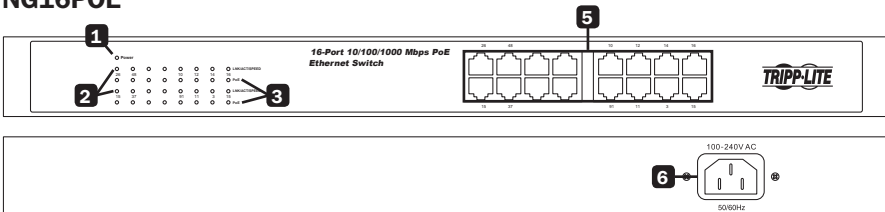

Product Features

- 1 Power ON/OFF LED:** An LED illuminates to indicate the switch is receiving power.
- 2 Ethernet Port LEDs:** Each LED will illuminate when a connection is present and blink when the port is active.
Notes:
 - *NG5POE only: PoE (Power over Ethernet) is limited to ports 1-4. LEDs illuminate green for all network connection speeds.*
 - *NG8POE and NG16POE only: LEDs illuminate orange for 10/100 Mbps network connections and green for 1000 Mbps network connections.*
- 3 PoE LEDs:** The corresponding PoE LEDs illuminate green when an active PoE device connection is detected.
- 4 PoE Max LEDs (NG8POE only):** These two LEDs illuminate to indicate when the maximum power budget of each port group has been reached (MAX 1=Ports 1-4, MAX 2=Ports 5-8). They will blink when the maximum power budget for the port group has been exceeded. They turn OFF when the maximum power budget is less than the available power offered by each port group.
- 5 Gigabit Ethernet Ports:** Each of the RJ45 twisted-pair ports support auto-negotiable 10/100/1000 Mbps and auto MDI/MDIX cross-over detection functions for true “plug and play” capability. Each port can supply up to 30 watts of PoE power per port over existing network cables to attached devices like VoIP phones, wireless access points and surveillance cameras.
- 6 AC Input:** This 100-240V 50/60 Hz C14 inlet accepts the included AC power cord or any country-specific AC power cord supplied by the user.

PoE Power

Model	PoE Power per Port	Total PoE Power (switch)
NG5POE*	Up to 26W	75W
NG8POE	Up to 30W	140W**
NG16POE	Up to 30W	230W

* PoE power available on ports 1-4 only.

** Total PoE power budget split into two 70W PoE port groups.

Quick Installation

Desktop Installation

- 1** Attach the four included rubber feet to the bottom of the unit. Place the switch on a flat desktop surface. Inspect and install the power adapter to a proper AC power source.
- 2** Connect the power supply to the switch. The Power LED will illuminate when the switch turns on.
- 3** Ensure adequate ventilation around the switch for proper cooling.
- 4** Connect the network cables to the network switch.

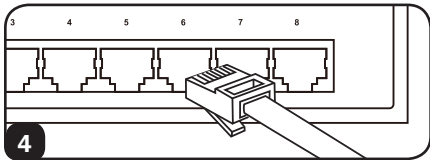
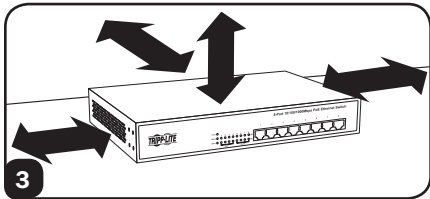
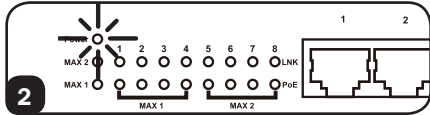
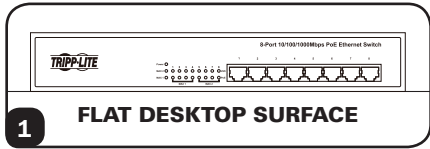

Quick Installation

1U Rackmount Installation

The NG8POE is shown in the installation diagram. The other two models can also be rack mounted.

- 1 Attach the mounting brackets to each side of the switch with the included screws. Be sure the mounting bracket “ears” are facing forward.

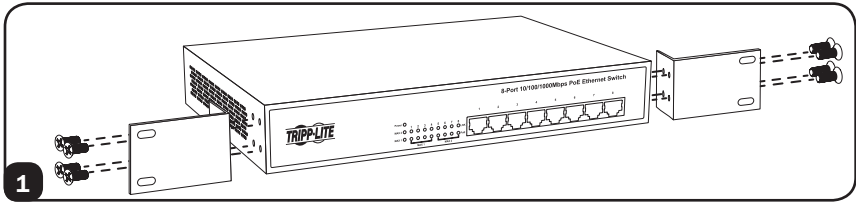

- 2 Mount the switch with user-supplied rackmount hardware.

Note: The user must determine the fitness of the rackmount hardware to hold the unit in the rack before installation.

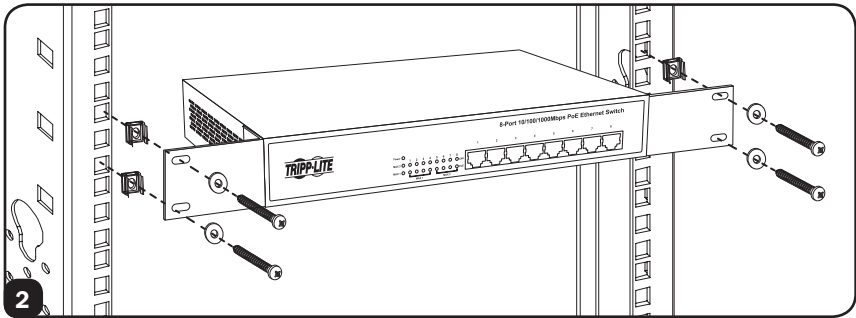

- 3 Connect the switch to a properly grounded outlet. The Power LED will illuminate when the switch turns on.

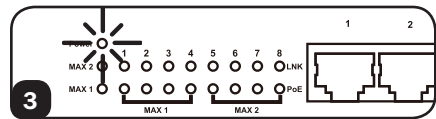

- 4 Connect network cables to the network switch.

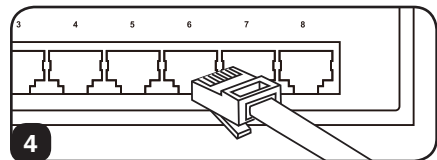

Warranty & Product Registration

5-Year Limited Warranty

TRIPP LITE warrants its products to be free from defects in materials and workmanship for a period of five (5) years from the date of initial purchase. TRIPP LITE's obligation under this warranty is limited to repairing or replacing (at its sole option) any such defective products. To obtain service under this warranty, you must obtain a Returned Material Authorization (RMA) number from TRIPP LITE or an authorized TRIPP LITE service center. Products must be returned to TRIPP LITE or an authorized TRIPP LITE service center with transportation charges prepaid and must be accompanied by a brief description of the problem encountered and proof of date and place of purchase. This warranty does not apply to equipment which has been damaged by accident, negligence or misapplication or has been altered or modified in any way.

EXCEPT AS PROVIDED HEREIN, TRIPP LITE MAKES NO WARRANTIES, EXPRESS OR IMPLIED, INCLUDING WARRANTIES OF MERCHANTABILITY AND FITNESS FOR A PARTICULAR PURPOSE. Some states do not permit limitation or exclusion of implied warranties; therefore, the aforesaid limitation(s) or exclusion(s) may not apply to the purchaser.

EXCEPT AS PROVIDED ABOVE, IN NO EVENT WILL TRIPP LITE BE LIABLE FOR DIRECT, INDIRECT, SPECIAL, INCIDENTAL OR CONSEQUENTIAL DAMAGES ARISING OUT OF THE USE OF THIS PRODUCT, EVEN IF ADVISED OF THE POSSIBILITY OF SUCH DAMAGE. Specifically, TRIPP LITE is not liable for any costs, such as lost profits or revenue, loss of equipment, loss of use of equipment, loss of software, loss of data, costs of substitutes, claims by third parties, or otherwise.

PRODUCT REGISTRATION

Visit www.tripplite.com/warranty today to register your new Tripp Lite product. You'll be automatically entered into a drawing for a chance to win a FREE Tripp Lite product!*

* No purchase necessary. Void where prohibited. Some restrictions apply. See website for details.

Regulatory Compliance Identification Numbers

For the purpose of regulatory compliance certifications and identification, your Tripp Lite product has been assigned a unique series number. The series number can be found on the product nameplate label, along with all required approval markings and information. When requesting compliance information for this product, always refer to the series number. The series number should not be confused with the marketing name or model number of the product.

Warranty & Product Registration

FCC Notice, Class A (NG16POE)

This device complies with part 15 of the FCC Rules. Operation is subject to the following two conditions: (1) This device may not cause harmful interference, and (2) this device must accept any interference received, including interference that may cause undesired operation.

Note: This equipment has been tested and found to comply with the limits for a Class A digital device, pursuant to part 15 of the FCC Rules. These limits are designed to provide reasonable protection against harmful interference when the equipment is operated in a commercial environment. This equipment generates, uses, and can radiate radio frequency energy and, if not installed and used in accordance with the instruction manual, may cause harmful interference to radio communications. Operation of this equipment in a residential area is likely to cause harmful interference in which case the user will be required to correct the interference at his own expense. The user must use shielded cables and connectors with this equipment. Any changes or modifications to this equipment not expressly approved by Tripp Lite could void the user's authority to operate this equipment.

CAN ICES-3 (A)/NMB-3(A)

FCC Notice, Class B (NG5POE & NG8POE)

This device complies with part 15 of the FCC Rules. Operation is subject to the following two conditions: (1) This device may not cause harmful interference, and (2) this device must accept any interference received, including interference that may cause undesired operation.

Note: This equipment has been tested and found to comply with the limits for a Class B digital device, pursuant to part 15 of the FCC Rules. These limits are designed to provide reasonable protection against harmful interference in a residential installation. This equipment generates, uses and can radiate radio frequency energy and, if not installed and used in accordance with the instructions, may cause harmful interference to radio communications. However, there is no guarantee that interference will not occur in a particular installation. If this equipment does cause harmful interference to radio or television reception, which can be determined by turning the equipment off and on, the user is encouraged to try to correct the interference by one or more of the following measures:

- Reorient or relocate the receiving antenna.
- Increase the separation between the equipment and receiver.
- Connect the equipment into an outlet on a circuit different from that to which the receiver is connected.
- Consult the dealer or an experienced radio/TV technician for help.

Any changes or modifications to this equipment not expressly approved by Tripp Lite could void the user's authority to operate this equipment.

CAN ICES-3 (B)/NMB-3(B)

WEEE Compliance Information for Tripp Lite Customers and Recyclers (European Union)



Under the Waste Electrical and Electronic Equipment (WEEE) Directive and implementing regulations, when customers buy new electrical and electronic equipment from Tripp Lite they are entitled to:

- Send old equipment for recycling on a one-for-one, like-for-like basis (this varies depending on the country)
- Send the new equipment back for recycling when this ultimately becomes waste

Tripp Lite has a policy of continuous improvement. Specifications are subject to change without notice.



1111 W. 35th Street, Chicago, IL 60609 USA • www.triplite.com/support

Manual del Propietario

Switches Gigabit Ethernet para Red No Administrada con POE

Modelos: NG5POE, NG8POE, NG16POE

English 1 • Français 19

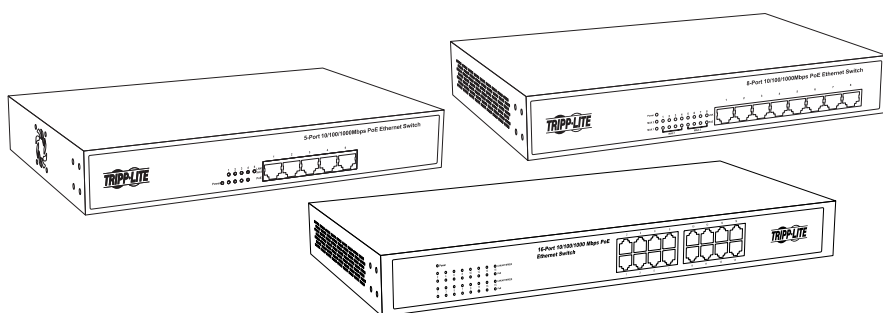

TRIPP-LITE



1111 W. 35th Street, Chicago, IL 60609 EE. UU. • www.triplite.com/support

Copyright © 2017 Tripp Lite. Todos los derechos reservados.

Instrucciones de Seguridad Importantes



¡CONSERVE ESTAS INSTRUCCIONES!

Este manual contiene instrucciones y advertencias importantes que deben seguirse durante la instalación, la operación y el almacenamiento de este producto Tripp Lite. La omisión en la observancia de estas advertencias puede afectar la garantía.

Advertencias para la Ubicación del Switch

- El switch está diseñado solo para uso en interiores en un entorno controlado lejos de humedad excesiva, temperaturas extremas, contaminantes conductivos, polvo o luz del sol directa.
- Para lograr el mejor rendimiento, mantenga una temperatura en interior de entre 0 °C y 40 °C [32 °F y 104 °F] con una humedad relativa de entre 10% y 90% (sin condensación).
- Deje espacio adecuado alrededor del switch para una ventilación apropiada.
- Mantenga el switch alejado de dispositivos de alta frecuencia, corriente fuerte (e.g., estaciones transmisoras de radio, transmisores y amplificadores de banda ancha).
- Use blindaje electromagnético (si se requiere).
- Para configurar la instalación en rack, asegúrese de que tanto el rack como el switch estén conectados correctamente a tierra.
- Si el switch no está instalado en rack, asegúrese de que quede firme sobre una superficie resistente y plana.
- Los tomacorrientes eléctricos que alimentan al equipo deben instalarse cerca del equipo y ser fácilmente accesibles.
- La instalación inadecuada puede causar daño al producto que no esté cubierto por la garantía.
- No exponga los cables de red conectados al switch de red a elementos externos.
- No use este producto cerca del agua (por ejemplo, en un sótano húmedo o cerca de una piscina).
- No se recomienda el uso de este equipo en aplicaciones de soporte de vida cuando es de esperarse razonablemente que la falla de dicho equipo pueda causar, a su vez, la falla de la aplicación de soporte de vida o pueda afectar significativamente su seguridad o efectividad.

Instrucciones de Seguridad Importantes

Advertencias sobre la Conexión del Switch

- Durante la instalación, mantenga apagada la alimentación del switch.
- Use solamente el adaptador de corriente incluido con el switch.
- Asegure que el voltaje de alimentación coincida con las especificaciones indicadas en el switch.
- Conecte el switch a un tomacorrientes que este de acuerdo con los códigos locales de construcción y que esté correctamente protegido contra corrientes excesivas, cortocircuitos y fallas de conexión a tierra.
- No conecte el switch a un tomacorrientes que no esté conectado a tierra o a cables de extensión o adaptadores que anulen tal conexión.
- No perforo ni intente abrir ninguna parte del gabinete del switch. No tiene partes a las que el usuario pueda dar servicio.
- No intente modificar el switch, incluyendo las clavijas de entrada y los cables de alimentación.
- No intente usar el switch si se daña cualquier parte.
- Asegure que los cables de red asienten correctamente. Cuando el cable se instale correctamente se producirá un click.
- No intente conectar el switch si el adaptador de corriente está dañado. Para asistencia póngase en contacto con un Representante de Servicio de Tripp Lite.
- Nunca intente instalar o usar el switch durante una tormenta eléctrica.

El paquete incluye

- Switch Gigabit Ethernet para Red No Administrada con PoE NG5POE, NG8POE o NG16POE
- Cable de Alimentación Desprendible
- Soportes para Instalación (2)
- Tornillos (8)
- Patas de Caucho (4)
- Manual del Propietario

Características del Producto

NG5POE

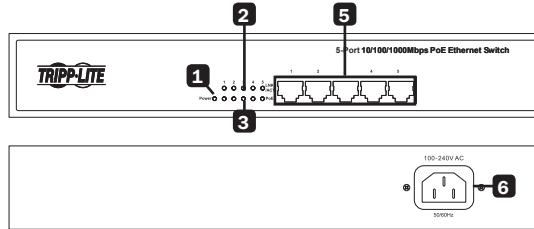

NG8POE

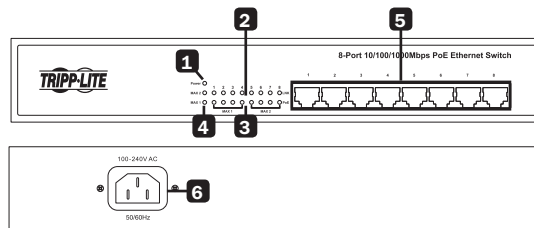

NG16POE

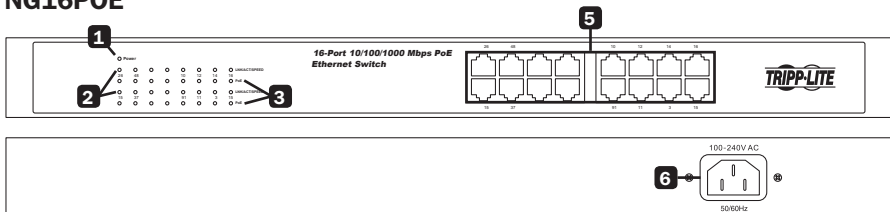

Características del Producto

- 1 LED de Encendido / Apagado:** Se enciende un LED para indicar que el switch está recibiendo energía.
- 2 LEDs de Puerto Ethernet:** Cada LED se encenderá cuando esté presente una conexión y destellará cuando el puerto esté activo.
Notas:
 - *NG5POE solamente: PoE (Energía sobre la Ethernet) está limitado a los puertos 1-4. Los LEDs se encienden en verde para todas las velocidades de conexión de red.*
 - *NG8POE y NG16POE solamente: Los LEDs se encenderán en anaranjado para conexiones de red de 10/100 Mbps y verde para conexiones de red de 1000 Mbps.*
- 3 LEDs de PoE:** Los LEDs de PoE correspondientes se encenderán en verde cuando se detecte una conexión activa de dispositivo PoE.
- 4 LEDs de PoE Máx (NG8POE solamente):** Estos dos LEDs se encienden para indicar cuando se ha alcanzado el presupuesto de energía máxima para cada grupo de puertos (MAX 1=Puertos 1-4, MAX 2=Puertos 5-8). Destellarán cuando se haya excedido el presupuesto de energía máxima para el grupo de puertos. Se apagan cuando el presupuesto de energía máxima es menor que la energía ofrecida por cada grupo de puertos.
- 5 Puertos Ethernet Gigabit:** Cada uno de los puertos RJ45 de par trenzado soporta 10/100/1000 Mbps negociables automáticamente y detección automática de cruce MDI / MDIX para capacidad 100% "Conectar y Usar". Cada puerto puede suministrar hasta 30 watts de energía PoE por puerto sobre cables de red existentes a los dispositivos acoplados como teléfonos de VoIP, puntos de acceso inalámbrico y cámaras de vigilancia.
- 6 Entrada de CA:** Esta entrada C14 de 100/240V 50/60 Hz admite el cable de alimentación CA o cualquier cable de alimentación CA específico del país suministrado por el usuario.

Energía PoE

Modelo	Energía PoE por Puerto	Energía PoE Total (switch)
NG5POE*	Hasta 26W	75W
NG8POE	Hasta 30W	140W**
NG16POE	Hasta 30W	230W

* Energía PoE disponible en los puertos 1-4 solamente.

** Presupuesto de energía PoE total dividida en dos grupos de puertos PoE de 70W.

Instalación Rápida

Instalación de Escritorio

- 1** Fije las cuatro patas de caucho incluidas a la parte inferior de la unidad. Coloque el switch sobre una superficie plana de escritorio. Inspeccione e instale el adaptador de corriente a una fuente adecuada de alimentación de CA.
- 2** Conecte la fuente de alimentación al switch. El LED de Encendido se iluminará cuando se encienda el switch.
- 3** Asegúrese de que haya ventilación adecuada alrededor del switch para un enfriamiento apropiado.
- 4** Conecte los cables de red al switch de red.

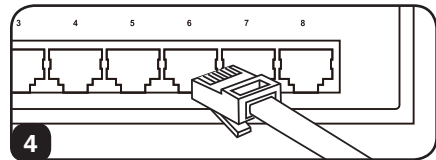
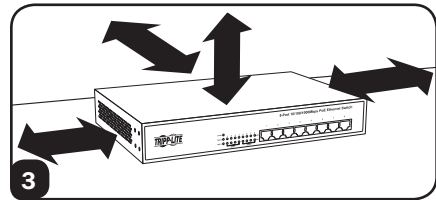
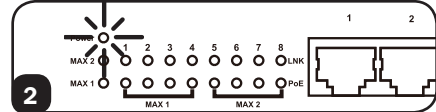
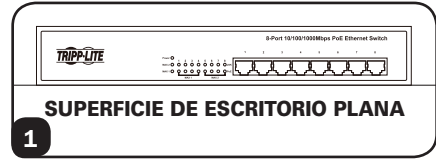

Instalación Rápida

Instalación en Rack de 1U

Se muestra el NG8POE en el diagrama de instalación. También los otros dos modelos se pueden instalar en rack.

- 1 Con los tornillos incluidos, instale los soportes de instalación a cada lado del switch. Asegúrese de que las "orejas" de los soportes de instalación apunten hacia adelante.

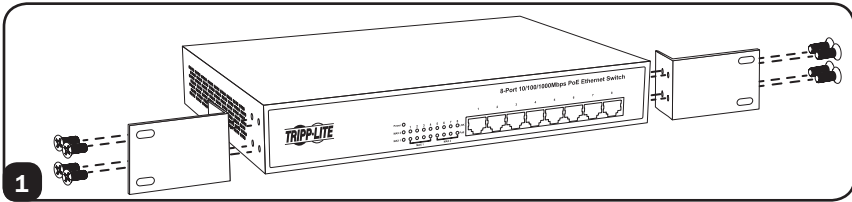

- 2 Instale el switch con los accesorios para la instalación en rack suministrados por el usuario.

Nota: El usuario debe determinar si los accesorios para la instalación en rack son adecuados para sostener la unidad antes de dicha instalación.

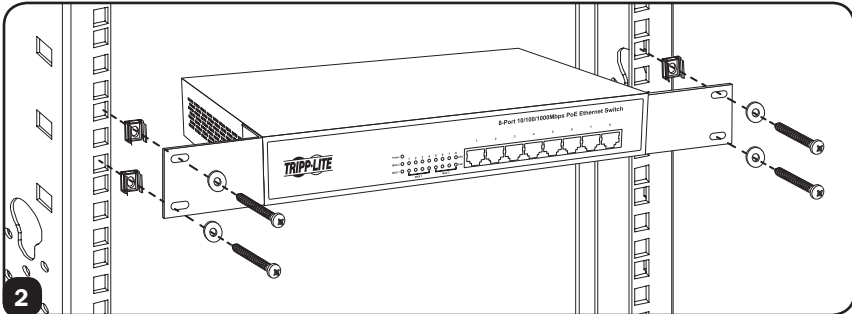

- 3 Conecte el switch a un tomacorrientes conectado correctamente a tierra. El LED de Encendido se iluminará cuando se encienda el switch.

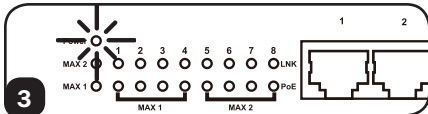

- 4 Conecte los cables de red al switch de red.

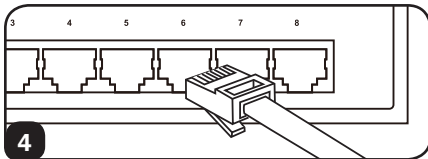

Garantía

Garantía Limitada por 5 Años

TRIPP LITE garantiza, durante un período de cinco (5) años desde la fecha de compra inicial, que este producto no tiene defectos de materiales ni de mano de obra. La obligación TRIPP LITE bajo esta garantía está limitada a la reparación o reemplazo (A su entera discreción) de cualquier producto defectuoso. Para obtener servicio bajo esta garantía, debe obtener un número de Autorización de Devolución de Mercancía (RMA) de TRIPP LITE o de un centro de servicio autorizado de TRIPP LITE. Los productos deben ser regresados a TRIPP LITE o a un centro de servicio autorizado de TRIPP LITE con los cargos de transporte prepagados y deben acompañarse con una breve descripción del problema y un comprobante de la fecha y el lugar de compra. Esta garantía no se aplica a equipos que hayan sido dañados por accidente, negligencia o mal uso, o hayan sido alterados o modificados de alguna manera.

EXCEPTO COMO SE INDICA EN EL PRESENTE, TRIPP LITE NO HACE GARANTÍAS EXPRESAS O IMPLÍCITAS, INCLUIDAS GARANTÍAS DE COMERCIABILIDAD Y ADECUACIÓN PARA UN PROPÓSITO PARTICULAR. Algunos estados no permiten la limitación o exclusión de garantías implícitas; por lo tanto, las limitaciones o exclusiones antes mencionadas pueden no aplicarse al comprador.

EXCEPTO COMO SE INDICA ANTERIORMENTE, EN NINGÚN CASO TRIPP LITE SERÁ RESPONSABLE POR DAÑOS DIRECTOS, INDIRECTOS, ESPECIALES, INCIDENTALS O CONSECUENTES QUE SURJAN DEL USO DE ESTE PRODUCTO, INCLUSO SI SE ADVIERTE SOBRE LA POSIBILIDAD DE TAL DAÑO. Específicamente, TRIPP LITE no es responsable por ningún costo, como pérdida de utilidades o ingresos, pérdida de equipos, pérdida del uso de equipos, pérdida de software, pérdida de datos, costos de sustituciones, reclamaciones de terceros o de cualquier otra forma.

Números de Identificación de Conformidad Regulatoria

Para el propósito de certificaciones e identificación de conformidad con las normas, su producto Tripp Lite ha recibido un número de serie exclusivo. El número de serie puede encontrarse en la etiqueta de placa de identificación, junto con todas las marcas e información requeridas de aprobación. Al solicitar información de conformidad para este producto, refiérase siempre al número de serie. El número de serie no debe confundirse con el nombre de la marca o el número de comercialización del producto.

Garantía

Aviso de la FCC, Clase A (NG16POE)

Este dispositivo cumple con la parte 15 de los Reglamentos de la FCC. La operación está sujeta a las dos condiciones siguientes: (1) Este dispositivo no puede causar interferencia dañina, y (2) este dispositivo debe aceptar cualquier interferencia recibida, incluso interferencia que pueda causar una operación indeseable.

Nota: Este equipo ha sido probado y se encontró que cumple con los límites para un dispositivo digital Clase A, de acuerdo con la parte 15 de los Reglamentos de FCC. Estos límites están diseñados para proporcionar una protección razonable contra interferencia dañina cuando el equipo opere en un entorno comercial. Este equipo genera, usa y puede radiar energía de radiofrecuencia y, si no se instala y usa de acuerdo con el manual de instrucciones, puede causar interferencia dañina a las radiocomunicaciones. La operación de este equipo en un área residencial es probable que cause interferencia dañina en cuyo caso se solicitará al usuario corregir la interferencia a su costa. El usuario debe usar cables y conectores blindados con este equipo. Cualquier cambio o modificación en este equipo que no esté aprobado expresamente por Tripp Lite puede invalidar la autoridad del usuario para operarlo.

CAN ICES-3 (A)/NMB-3(A)

Aviso de la FCC, Clase B (NG5POE & NG8POE)

Este dispositivo cumple con la parte 15 de los Reglamentos de la FCC. La operación está sujeta a las siguientes dos condiciones: (1) Este dispositivo no puede causar interferencia perjudicial, y (2) este dispositivo debe aceptar cualquier interferencia recibida, incluso aquella que pudiera causar un funcionamiento no deseado.

Nota: este equipo ha sido evaluado, y se comprobó que está dentro de los límites para un dispositivo digital Clase B, de acuerdo con la parte 15 de los Reglamentos de FCC. Estos límites están diseñados para proporcionar una protección razonable contra interferencia perjudicial en una instalación residencial. Este equipo genera, usa y puede radiar energía de radiofrecuencia y, si no se instala y usa de acuerdo con las instrucciones, puede causar interferencia perjudicial para las radiocomunicaciones. Sin embargo, no hay garantía de que no ocurra interferencia en una instalación en particular. Si este equipo causa interferencias perjudiciales con la recepción de radio o televisión, lo cual puede determinarse apagando y prendiendo tales dispositivos, se recomienda al usuario que intente corregir dicha interferencia mediante una o más de las siguiente medidas:

- Reoriente o reubique la antena de recepción.
- Aumente la distancia de separación entre el equipo y el receptor.
- Conecte el equipo a un tomacorrientes en un circuito diferente de aquel donde está conectado el receptor.
- Si necesita ayuda, consulte al distribuidor o a un técnico de radio/TV experimentado.

Cualquier cambio o modificación en este equipo que no esté aprobado expresamente por Tripp Lite puede invalidar la autoridad del usuario para operarlo.

CAN ICES-3 (B)/NMB-3(B)

Información de Cumplimiento con WEEE para Clientes y Recicladores de Tripp Lite (Unión Europea)



Bajo la Directiva de Desechos de Equipos Eléctricos y Electrónicos (WEEE) [Waste Electrical and Electronic Equipment] y regulaciones aplicables, cuando los clientes adquieren un nuevo equipo eléctrico y electrónico de Tripp Lite están obligados a:

- Enviar el equipo viejo a reciclado en una base de uno por uno, equivalente por equivalente (esto varía de un país a otro)
- Regrese el equipo nuevo para reciclado una vez que deba desecharlo

Tripp Lite tiene una política de mejora continua. Las especificaciones están sujetas a cambios sin previo aviso.



1111 W. 35th Street, Chicago, IL 60609 EE. UU. • www.triplite.com/support

Manuel de l'utilisateur

Commutateurs Gigabit Ethernet du réseau non géré avec alimentation électrique par câble Ethernet (PoE)

Modèles : NG5POE, NG8POE, NG16POE

English 1 • Español 10

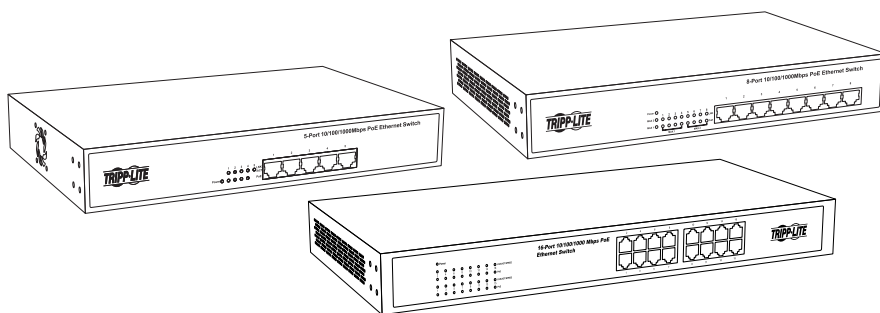

TRIPP-LITE



1111 W. 35th Street, Chicago, IL 60609 USA • www.tripplite.com/support

Droits d'auteur © 2017 Tripp Lite. Tous droits réservés.

Consignes de sécurité importantes



CONSERVEZ CES INSTRUCTIONS!

Ce manuel contient des instructions et des avertissements importants qui doivent être respectés pendant l'installation, l'utilisation et l'entreposage de ce produit Tripp Lite. Le non-respect de ces avertissements pourrait nuire à la garantie.

Mises en garde concernant le placement du commutateur

- Le commutateur est conçu pour être utilisé à l'intérieur uniquement, dans un environnement contrôlé, à l'écart de l'humidité excessive, des températures extrêmes, des contaminants conducteurs, de la poussière et de la lumière directe du soleil.
- Pour un rendement optimal, maintenir la température intérieure entre 0 °C et 40 °C (32 °F et 104 °F) avec une humidité relative comprise entre 10 et 90 % (sans condensation).
- Laisser suffisamment d'espace tout autour du commutateur pour assurer une bonne ventilation.
- Garder le commutateur à l'écart des appareils haute fréquence et à courant fort (p. ex. station émettrice de radio, transmetteurs et amplificateurs à large bande).
- Utiliser une protection électromagnétique (le cas échéant).
- Pour une configuration de montage en bâti, s'assurer que le bâti et le commutateur sont correctement mis à la masse.
- Si le commutateur n'est pas monté en bâti, le placer solidement sur une surface solide et à plat.
- Les prises électriques qui alimentent l'équipement doivent être installées à proximité de l'équipement et être facilement accessibles.
- Une mauvaise installation risque de causer des dommages au produit qui ne sont pas couverts par la garantie.
- Ne pas exposer les câbles de réseautage connectés du commutateur de réseau aux éléments extérieurs.
- Ne pas utiliser ce produit à proximité de l'eau (p. ex. dans un sous-sol humide ou à proximité d'une piscine).
- Il n'est pas recommandé d'utiliser cet équipement pour des appareils de survie où une défaillance de cet équipement peut, selon toute vraisemblance, entraîner la défaillance de l'appareil de maintien de vie ou affecter de façon majeure sa sécurité ou son efficacité.

Consignes de sécurité importantes

Avertissements concernant les connexions du commutateur

- Maintenir l'alimentation d'entrée du commutateur hors tension durant l'installation.
- Utiliser uniquement l'adaptateur de puissance fourni avec le commutateur.
- S'assurer que la tension d'alimentation correspond aux caractéristiques techniques indiquées sur le commutateur.
- Brancher le commutateur à une prise de courant qui est conforme aux codes de bâtiment locaux et qui est dûment protégée contre les courants excessifs, les courts-circuits et les défauts à la terre.
- Ne pas connecter le commutateur dans une prise non mise à la masse ou des rallonges électriques ou des adaptateurs qui éliminent la connexion à la masse.
- Ne pas percer ou tenter d'ouvrir une quelconque partie du boîtier du commutateur. Il n'existe aucune pièce réparable par l'utilisateur à l'intérieur.
- Ne pas tenter de modifier le commutateur, y compris les fiches d'entrée et les câbles d'alimentation.
- Ne pas tenter d'utiliser le commutateur si une de ses pièces est endommagée.
- S'assurer que les câbles du réseau sont correctement en place. Un cliquetis se fera entendre lorsque le câble est installé correctement.
- Si l'adaptateur de puissance est endommagé, ne pas tenter de connecter le commutateur. Contacter un représentant du service de Tripp Lite pour obtenir de l'aide.
- Ne jamais tenter d'installer ou d'utiliser le commutateur pendant un orage.

L'emballage inclut

- Commutateur Gigabit Ethernet du réseau non géré avec alimentation électrique par câble Ethernet (PoE) NG5POE, NG8POE ou NG16POE
- Cordon d'alimentation amovible
- Supports de montage (2)
- Vis (8)
- Pieds en caoutchouc (4)
- Manuel de l'utilisateur

Caractéristiques du produit

NG5POE

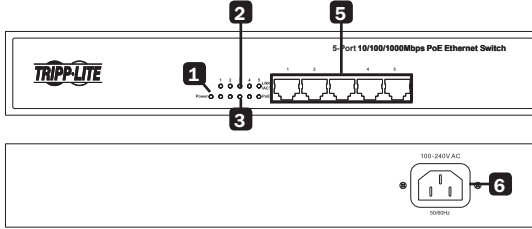

NG8POE

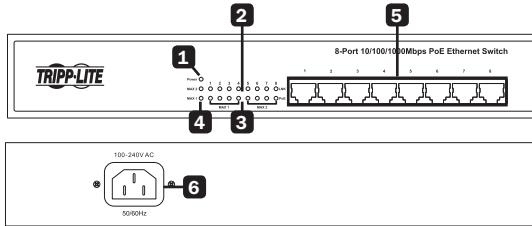

NG16POE

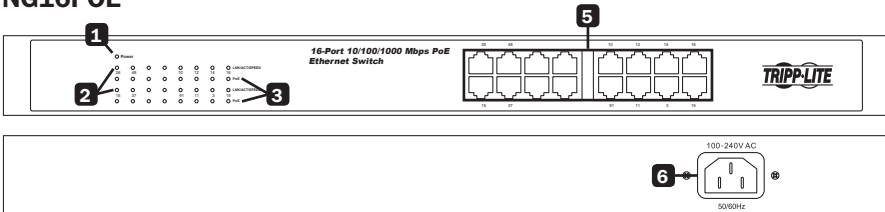

Caractéristiques du produit

- 1 Voyant à DEL ON/OFF (marche/arrêt) :** Un voyant à DEL s'allume pour indiquer que le commutateur est sous tension.
- 2 Voyants à LED du port Ethernet :** Chaque voyant à LED s'allume lorsqu'il y a une connexion et clignote lorsque le port est actif.
Remarques :
 - NG5POE seulement : l'alimentation électrique par câble Ethernet (PoE) est limitée aux ports 1 à 4. Les voyants à DEL s'allument de couleur verte pour toutes les vitesses de connexion du réseau.
 - NG8POE et NG16POE seulement : les voyants à DEL s'allument de couleur orange pour les connexions au réseau de 10/100 Mbps et de couleur verte pour les connexions au réseau de 1 000 Mbps.
- 3 Voyants à DEL de l'alimentation électrique par câble Ethernet (PoE) :** Les voyants à DEL de l'alimentation électrique par câble Ethernet (PoE) correspondants s'allument de couleur verte lorsqu'une connexion active d'un appareil PoE est détectée.
- 4 Voyants à DEL Max de l'alimentation électrique par câble Ethernet (PoE) (NG8POE seulement) :** Ces deux voyants à DEL s'allument pour indiquer lorsque le budget de puissance maximale de chaque groupe de ports a été atteint (MAX 1 = ports 1 à 4, MAX 2 = ports 5 à 8). Ils clignoteront lorsque le budget de puissance maximum pour le groupe de ports a été dépassé. Ils s'éteignent lorsque le budget de puissance maximum est inférieur à la puissance disponible offerte par chaque groupe de ports.
- 5 Ports Gigabit Ethernet :** Chacun des ports RJ45 à paires torsadées prennent en charge les fonctions auto-négociables 10/100/1 000 Mbps et d'auto-détection de croisement MDI/MDIX pour la capacité « prêt à l'emploi ». Chaque port peut fournir jusqu'à 30 watts d'alimentation électrique par câble Ethernet (PoE) par port au moyen des câbles de réseau existants aux dispositifs fixés tels que les téléphones VoIP, les points d'accès sans fil et les caméras de surveillance.
- 6 Entrée CA :** Cette entrée C14 de 100 à 240 V, 50/60 Hz C14 accepte le cordon d'alimentation CA fourni ou tout cordon d'alimentation CA propre à chaque pays fourni par l'utilisateur.

Puissance de l'alimentation électrique par câble Ethernet (PoE)

Modèle	Puissance de l'alimentation électrique par câble Ethernet (PoE) par port	Puissance totale de l'alimentation électrique par câble Ethernet (PoE) (commutateur)
NG5POE*	Jusqu'à 26 W	75 W
NG8POE	Jusqu'à 30 W	140 W**
NG16POE	Jusqu'à 30 W	230 W

* Puissance de l'alimentation électrique par câble Ethernet (PoE) disponible sur les ports 1 à 4 seulement.

** Budget de la puissance totale de l'alimentation électrique par câble Ethernet (PoE) divisé en deux groupes de ports PoE de 70 W.

Installation rapide

Installation sur un dessus de bureau

- 1** Fixer les quatre pieds en caoutchouc inclus à la partie inférieure de l'appareil. Placer le commutateur sur une surface solide et à plat. Inspecter et installer l'adaptateur de puissance à une source d'alimentation CA appropriée.
- 2** Brancher l'alimentation au commutateur. Le voyant à DEL Power (mise sous tension) s'allume lorsque le commutateur se trouve en position de marche.
- 3** S'assurer qu'une ventilation adéquate est présente autour du commutateur pour assurer un bon refroidissement.
- 4** Brancher les câbles du réseau au commutateur de réseau.

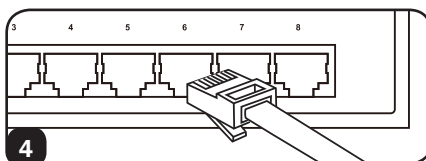
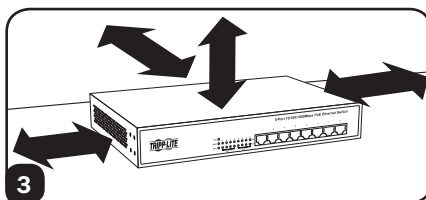
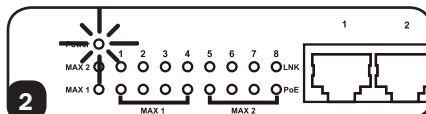
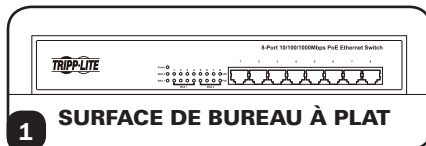

Installation rapide

Installation à montage en bâti 1U

Le NG8POE est illustré dans le diagramme d'installation. Les deux autres modèles peuvent également être montés en bâti.

- 1 Fixer les supports de montage à chaque côté du commutateur avec les vis incluses. Les « ailettes » du support de montage doivent être dirigées vers l'avant.

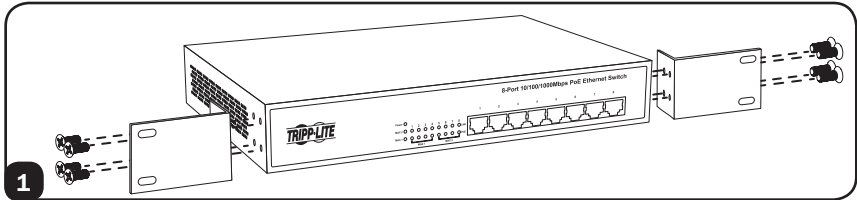

- 2 Monter le commutateur avec la quincaillerie pour le montage fournie par l'utilisateur.

Remarque : L'utilisateur doit déterminer l'aptitude de la quincaillerie pour le montage en bâti à maintenir l'appareil dans le bâti avant l'installation.

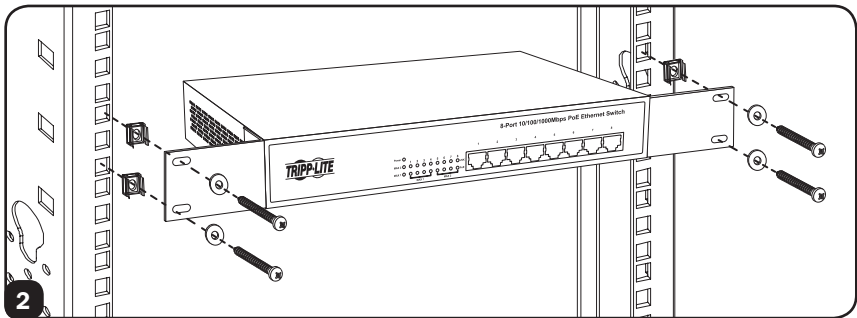

- 3 Brancher le commutateur à une prise de courant correctement mise à la terre. Le voyant à DEL Power (mise sous tension) s'allume lorsque le commutateur se trouve en position de marche.

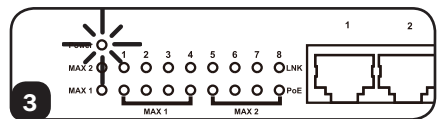

- 4 Brancher les câbles du réseau au commutateur de réseau.

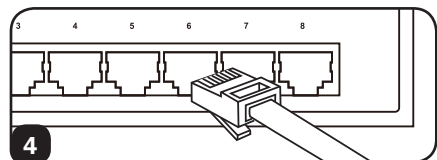

Garantie

Garantie limitée de 5 ans

TRIPP LITE garantit que ses produits sont exempts de vices de matériaux et de fabrication pendant une période de cinq (5) ans à partir de la date d'achat initiale. L'obligation de TRIPP LITE, en vertu de la présente garantie, se limite à la réparation ou au remplacement (à sa seule discrétion) de ces produits défectueux. Pour obtenir réparation sous cette garantie, vous devez obtenir un numéro d'autorisation de retour de matériel (RMA) auprès de TRIPP LITE ou d'un centre de réparation reconnu par TRIPP LITE. Les produits doivent être retournés à TRIPP LITE ou à un centre de réparation reconnu par TRIPP LITE en port prépayé et être accompagnés d'une brève description du problème et d'un justificatif de la date et du lieu d'achat. Cette garantie ne s'applique pas au matériel ayant été endommagé suite à un accident, à une négligence ou à une application abusive, ou ayant été altéré ou modifié d'une façon quelconque.

SAUF INDICATION CONTRAIRE DANS LES PRÉSENTES, TRIPP LITE N'ÉMET AUCUNE GARANTIE, EXPRESSE OU TACITE, Y COMPRIS DES GARANTIES DE QUALITÉ COMMERCIALE ET D'ADAPTATION À UN USAGE PARTICULIER. Certains États n'autorisant pas la limitation ni l'exclusion de garanties tacites, les limitations ou exclusions susmentionnées peuvent ne pas s'appliquer à l'acheteur.

À L'EXCEPTION DES DISPOSITIONS CI-DESSUS, TRIPP LITE NE POURRA EN AUCUN CAS ÊTRE TENU RESPONSABLE DE DOMMAGES DIRECTS, INDIRECTS, SPÉCIAUX, FORTUITS OU CONSÉCUTIFS RÉSULTANT DE L'UTILISATION DE CE PRODUIT, MÊME SI AYANT ÉTÉ AVISÉ DE L'ÉVENTUALITÉ DE TELS DOMMAGES. Plus précisément, TRIPP LITE ne pourra être tenue responsable de coûts, tels que perte de bénéfices ou de recettes, perte de matériel, impossibilité d'utilisation du matériel, perte de logiciel, perte de données, frais de produits de remplacement, réclamations d'un tiers ou autres.

Numéros d'identification à la conformité réglementaire

À des fins de certification de conformité réglementaire et d'identification, un numéro de série unique a été attribué à votre produit Tripp Lite. Le numéro de série ainsi que toutes les marques d'homologation et les renseignements requis se trouvent sur la plaque signalétique du produit. Lorsque vous demandez des renseignements concernant la conformité de ce produit, reportez-vous toujours au numéro de série. Le numéro de série ne doit pas être confondu avec le nom de la marque ou le numéro de modèle du produit.

Garantie

Avis de la FCC, Classe A (NG16POE)

Cet appareil est conforme à la partie 15 des règles de la FCC. Son fonctionnement est susceptible des 2 cas suivants : (1) cet appareil peut causer des interférences nuisibles et (2) cet appareil doit accepter toutes les interférences reçues, y compris les interférences qui peuvent causer un fonctionnement indésirable.

Remarque : ce matériel a été testé et trouvé conforme aux restrictions applicables à un appareil numérique de classe A, conformément à la partie 15 des règlements de la FCC. Ces restrictions sont conçues pour assurer une protection raisonnable contre les perturbations nuisibles lorsque le matériel est utilisé dans un environnement commercial. Ce matériel génère, utilise et peut émettre de l'énergie radiofréquence et, s'il n'est pas installé et utilisé conformément aux instructions, peut causer des perturbations nuisibles aux communications radio. L'utilisation de cet équipement dans une zone résidentielle est susceptible d'entraîner des interférences dangereuses auquel cas l'utilisateur devra corriger les interférences à ses propres frais. L'utilisateur doit utiliser des câbles et des connecteurs blindés avec cet équipement. Tout changement ou toute modification apportés à ce matériel sans l'autorisation expresse de Tripp Lite peuvent annuler le droit de l'utilisateur d'utiliser cet équipement.

CAN ICES-3 (A)/NMB-3(A)

Avis de la FCC, Classe B (NG5POE & NG8POE)

Cet appareil est conforme à la partie 15 des règles de la FCC. Son fonctionnement est sujet aux deux conditions suivantes : (1) cet appareil peut causer des interférences nuisibles et (2) cet appareil doit accepter toutes les interférences reçues, y compris les interférences qui peuvent causer un fonctionnement indésirable.

Remarque : Ce matériel a été testé et trouvé conforme aux restrictions applicables à un appareil numérique de classe B, conformément à la partie 15 des règlements de la FCC. Ces restrictions sont conçues pour assurer une protection raisonnable contre les interférences nuisibles quand le matériel est utilisé dans une installation résidentielle. Ce matériel génère, utilise et peut émettre de l'énergie radiofréquence et, s'il n'est pas installé et utilisé en conformité avec les instructions, peut causer des perturbations nuisibles aux communications radio. Il n'y a toutefois aucune garantie que les interférences ne se produiront pas dans une installation particulière. Si cet équipement cause des perturbations nuisibles à la réception des signaux radio et de télévision, ce qui peut être déterminé en fermant et en ouvrant (ON/OFF) l'équipement, nous recommandons à l'utilisateur de tenter d'éliminer les perturbations en prenant une et plusieurs des mesures suivantes :

- Réorienter ou repositionner l'antenne réceptrice.
- Augmenter la distance entre l'équipement et le récepteur.
- Brancher l'équipement à une prise sur un circuit différent de celui sur lequel le récepteur est branché.
- Consulter le fournisseur ou un technicien radio/TV pour obtenir de l'aide.

Tout changement ou modification apportés à ce matériel sans l'autorisation expresse de Tripp Lite peuvent annuler le droit de l'utilisateur d'utiliser cet équipement.

CAN ICES-3 (B)/NMB-3(B)

Renseignements sur la conformité à la directive DEEE pour les clients de Tripp Lite et les recycleurs (Union européenne)



En vertu de la directive et des règlements d'application relatifs aux déchets d'équipements électriques et électroniques (DEEE), lorsque des clients achètent de l'équipement électrique et électronique neuf de Tripp Lite, ils ont droit :

- Envoyer le vieil équipement au recyclage pourvu qu'il remplace un équipement équivalent (cela varie selon les pays)
- Retourner le nouvel équipement afin qu'il soit recyclé à la fin de sa vie utile.

La politique de Tripp Lite est une d'amélioration continue. Les spécifications sont sujettes à changement sans préavis.



1111 W. 35th Street, Chicago, IL 60609 USA • www.tripplite.com/support