

Owner's Manual

Managed Network Gigabit Ethernet Smart Switches

Models: NGS8C2, NGS16C2, NGS24C2

Español 9 • Français 17

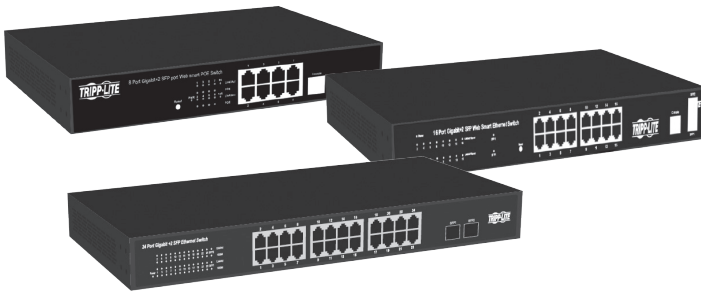

PROTECT YOUR INVESTMENT!

Register your product for quicker service
and ultimate peace of mind.

You could also win an
ISOBAR6ULTRA surge protector—
a \$100 value!



www.triplite.com/warranty

TRIPP-LITE



1111 W. 35th Street, Chicago, IL 60609 USA • www.triplite.com/support

Copyright © 2016 Tripp Lite. All rights reserved.

Important Safety Instructions



SAVE THESE INSTRUCTIONS!

This manual contains important instructions and warnings that should be followed during the installation, operation and storage of this Tripp Lite product. Failure to heed these warnings may affect your warranty.

Switch Location Warnings

- The switch is designed for indoor use only, in a controlled environment, away from excess moisture, temperature extremes, conductive contaminants, dust or direct sunlight.
- For best performance, maintain an indoor temperature between 32° F and 104° F (0° C and 40° C) with relative humidity between 10% and 90% (non-condensing).
- Leave adequate space around all sides of the switch for proper ventilation.
- Keep the switch away from high-frequency, strong-current devices (e.g., radio transmitting stations, transmitters and broadband amplifiers).
- Use electromagnetic shielding (if required).
- For rackmount configuration, ensure that both the rack and switch are properly grounded.
- If the switch is not rack mounted, securely place it on a sturdy, flat surface.
- The electrical outlets supplying power to the equipment should be installed near the equipment and easily accessible.
- Improper installation can cause product damage that is not covered by the warranty.
- Do not expose the network switch's connected networking cables to outdoor elements.
- Do not use this product near water (e.g., in a wet basement, or near a swimming pool).
- Use of this equipment in life support applications where failure of this equipment can reasonably be expected to cause the failure of the life support equipment or to significantly affect its safety or effectiveness is not recommended.

Switch Connection Warnings

- Keep the switch's input power off during installation.
- Use only the power adapter included with the switch.
- Make sure the power supply voltage matches the specifications indicated on the switch.
- Connect the switch to an outlet that is in accordance with your local building codes and that is adequately protected against excess currents, short circuits and earth faults.
- Do not connect the switch to an ungrounded outlet or to extension cords or adapters that eliminate the connection to ground.
- Do not drill into or attempt to open any part of the switch housing. There are no user-serviceable parts inside.
- Do not attempt to modify the switch, including the input plugs and power cables.
- Do not attempt to use the switch if any part of it becomes damaged.
- Make sure network cables are properly seated. A clicking sound will be made when a cable is installed correctly.
- If the power adapter is damaged, do not attempt to connect the switch. Contact a Tripp Lite Service Representative for assistance.
- Never attempt to install or use the switch during a thunderstorm.

Package Includes

- NGS8C2, NGS16C2, or NGS24C2 Managed Network Gigabit Ethernet Smart Switch
- Detachable Power Cord
- Mounting Brackets (2)
- Screws (8)
- Rubber Feet (4)
- Owner's Manual

Product Features

NGS8C2

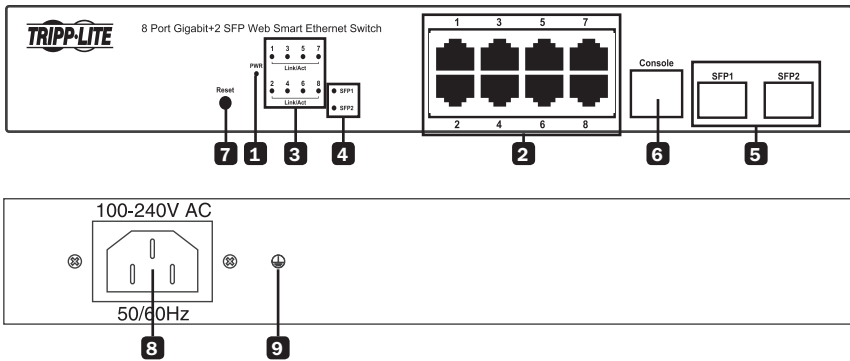

NGS16C2

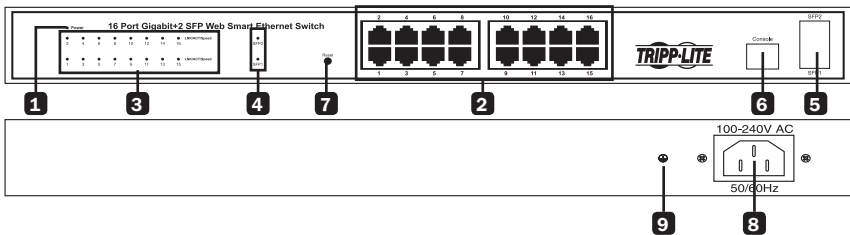

NGS24C2

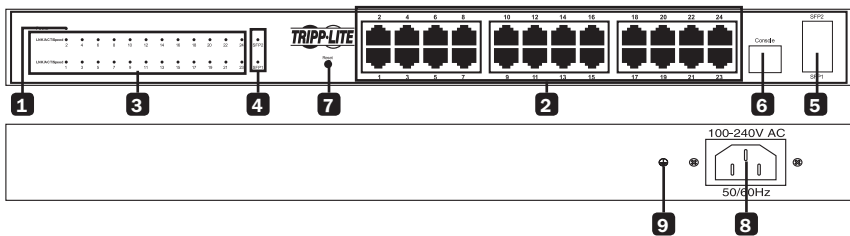

Product Features

- 1 Power ON/OFF LED:** An LED illuminates to indicate the switch is receiving power.
- 2 Gigabit Ethernet Ports:** 8, 16, or 24 twisted-pair RJ45 ports support auto-negotiable 10/100/1000 Mbps and auto MDI/MDIX cross-over detection functions for true “plug-and-play” capability.
Note: Not compatible with PoE (Power over Ethernet) applications.
- 3 Gigabit Port Status LEDs:** For 10/100 Mbps connections, these LEDs illuminate orange (NGS8C2 and NGS16C2 models) or amber (NGS24C2 model) and blink to indicate activity on each port. When the switch discovers a 1000 Mbps connection, the LEDs will illuminate green (all models) for connection status and blink to indicate activity on each port.
- 4 SFP Port LEDs:** The green LED is ON when a connection is present and blinks when the port is active.
- 5 SFP Ports:** The SFP (small form-factor pluggable) ports are connection points for Mini-GBIC modules and Direct SFP cables so the switch can uplink to other switches using optical fiber or copper. When the SFP ports are active, the associated LEDs will react to interface traffic.
- 6 Console Port:** This RJ45 port is used for command line access to the switch.
- 7 Reset Button:** Pressing the reset button for 5 seconds performs a factory reset. The system restores the factory defaults when the reset occurs.
- 8 AC Input:** This 100-240V 50/60 Hz C14 inlet accepts the supplied AC power cord or any country-specific AC power cord supplied by the user.
- 9 Equipment Grounding Lug (NGS16C2 and NGS24C2 Only):** Use this screw to connect devices that require a chassis ground connection.

Installation

Desktop Installation

- 1** Attach the four included rubber feet to the bottom of the unit. Place the switch on a flat desktop surface. Inspect and install the power adapter to a proper AC power source.
- 2** Connect the power supply to the switch. The Power LED will illuminate when the switch powers on.
- 3** Ensure adequate ventilation around the switch for proper cooling.
- 4** Connect network cables to the network switch.

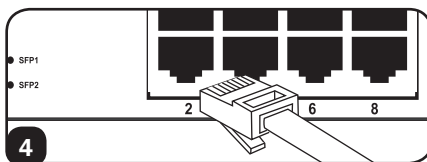
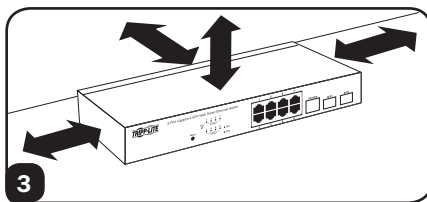
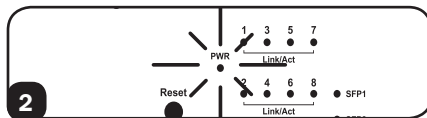
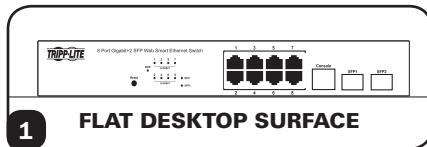

Installation

1U Rack-mount Installation

- 1 Attach the mounting brackets to each side of the switch with the included screws. Be sure the mounting bracket “ears” are facing forward.

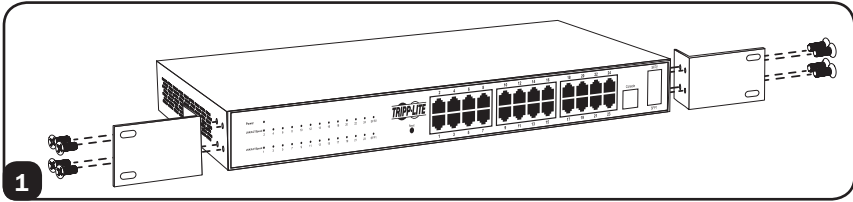

- 2 Mount the switch with user-supplied rack-mount hardware.

Note: The user must determine the fitness of the rack-mount hardware to hold the unit in the rack before installation.

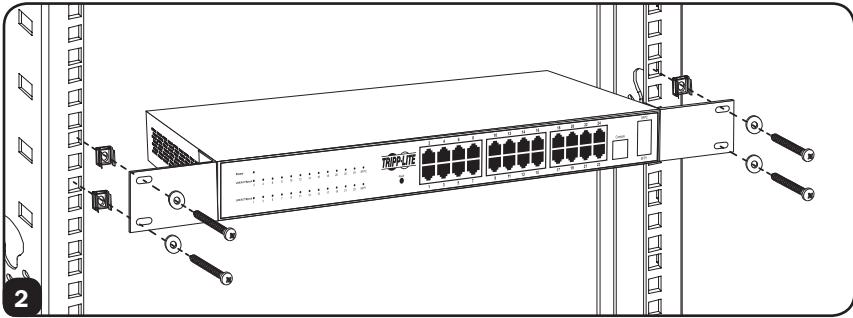

- 3 Connect the switch to a properly grounded outlet. The Power LED will illuminate when the switch powers on.

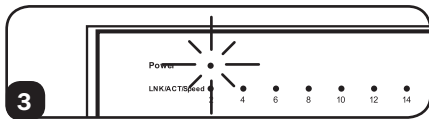

- 4 Connect network cables to the network switch.

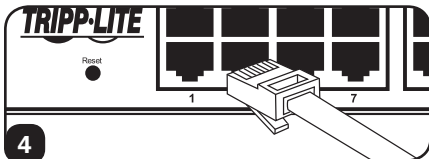

Configuration

Accessing the Management Configuration Interface

After powering the switch for the first time, the Network Gigabit Smart Switch can be configured using a Web browser. To access the switch, the management computer and the switch must be set to the same subnet. The IP address of the management computer must be configured manually. The switch's default IP address is 192.168.2.1 and the default subnet mask is 255.255.255.0. The default username and password are case-sensitive. The default username is **admin** and the default password is **admin**.

The Network Gigabit Smart Switch contains software for viewing, monitoring and management. This management software is not required for the switch to function. The ports can be used without the management software. However, the management software enables setup of VLAN, Trunking and other additional features. The use of these features can improve the efficiency of the switch, which will result in improved overall performance for both the hardware and the network.

For more information about configuring the switch, visit www.tripplite.com and access the NGS-Series Network Gigabit Smart Switch Web Configuration Guide.

Warranty & Product Registration

5-Year Limited Warranty

TRIPP LITE warrants its products to be free from defects in materials and workmanship for a period of five (5) years from the date of initial purchase. TRIPP LITE's obligation under this warranty is limited to repairing or replacing (at its sole option) any such defective products. To obtain service under this warranty, you must obtain a Returned Material Authorization (RMA) number from TRIPP LITE or an authorized TRIPP LITE service center. Products must be returned to TRIPP LITE or an authorized TRIPP LITE service center with transportation charges prepaid and must be accompanied by a brief description of the problem encountered and proof of date and place of purchase. This warranty does not apply to equipment which has been damaged by accident, negligence or misapplication or has been altered or modified in any way.

EXCEPT AS PROVIDED HEREIN, TRIPP LITE MAKES NO WARRANTIES, EXPRESS OR IMPLIED, INCLUDING WARRANTIES OF MERCHANTABILITY AND FITNESS FOR A PARTICULAR PURPOSE. Some states do not permit limitation or exclusion of implied warranties; therefore, the aforesaid limitation(s) or exclusion(s) may not apply to the purchaser.

EXCEPT AS PROVIDED ABOVE, IN NO EVENT WILL TRIPP LITE BE LIABLE FOR DIRECT, INDIRECT, SPECIAL, INCIDENTAL OR CONSEQUENTIAL DAMAGES ARISING OUT OF THE USE OF THIS PRODUCT, EVEN IF ADVISED OF THE POSSIBILITY OF SUCH DAMAGE. Specifically, TRIPP LITE is not liable for any costs, such as lost profits or revenue, loss of equipment, loss of use of equipment, loss of software, loss of data, costs of substitutes, claims by third parties, or otherwise.

PRODUCT REGISTRATION

Visit www.tripplite.com/warranty today to register your new Tripp Lite product. You'll be automatically entered into a drawing for a chance to win a FREE Tripp Lite product!*

* No purchase necessary. Void where prohibited. Some restrictions apply. See website for details.

Regulatory Compliance Identification Numbers

For the purpose of regulatory compliance certifications and identification, your Tripp Lite product has been assigned a unique series number. The series number can be found on the product nameplate label, along with all required approval markings and information. When requesting compliance information for this product, always refer to the series number. The series number should not be confused with the marketing name or model number of the product.

FCC Notice, Class A

This device complies with part 15 of the FCC Rules. Operation is subject to the following two conditions: (1) This device may not cause harmful interference, and (2) this device must accept any interference received, including interference that may cause undesired operation.

Note: This equipment has been tested and found to comply with the limits for a Class A digital device, pursuant to part 15 of the FCC Rules. These limits are designed to provide reasonable protection against harmful interference when the equipment is operated in a commercial environment. This equipment generates, uses, and can radiate radio frequency energy and, if not installed and used in accordance with the instruction manual, may cause harmful interference to radio communications. Operation of this equipment in a residential area is likely to cause harmful interference in which case the user will be required to correct the interference at his own expense. The user must use shielded cables and connectors with this equipment. Any changes or modifications to this equipment not expressly approved by Tripp Lite could void the user's authority to operate this equipment.

Tripp Lite has a policy of continuous improvement. Specifications are subject to change without notice.



1111 W. 35th Street, Chicago, IL 60609 USA • www.tripplite.com/support

Manual del Propietario

Switches Smart para Gigabit Ethernet para Red Administrada

Modelos: NGS8C2, NGS16C2, NGS24C2

English 1 • Français 17



1111 W. 35th Street, Chicago, IL 60609 EE. UU. • www.tripplite.com/support

Copyright © 2016 Tripp Lite. Todos los derechos reservados.

Instrucciones de Seguridad Importantes



¡CONSERVE ESTAS INSTRUCCIONES!

Este manual contiene instrucciones y advertencias importantes que deben seguirse durante la instalación, la operación y el almacenamiento de este producto Tripp Lite. La omisión en la observancia de estas advertencias puede afectar la garantía.

Advertencias para la Ubicación del Switch

- El switch está diseñado solo para uso en interiores en un entorno controlado lejos de humedad excesiva, temperaturas extremas, contaminantes conductivos, polvo o luz del sol directa.
- Para lograr el mejor rendimiento, mantenga una temperatura en interior de entre 0 °C y 40 °C [32 °F y 104 °F] con una humedad relativa de entre 10% y 90% (sin condensación).
- Deje espacio adecuado alrededor del switch para una ventilación apropiada.
- Mantenga el switch alejado de dispositivos de alta frecuencia, corriente fuerte (e.g., estaciones transmisoras de radio, transmisores y amplificadores de banda ancha).
- Use blindaje electromagnético (si se requiere).
- Para configurar la instalación en rack, asegúrese de que tanto el rack como el switch estén conectados correctamente a tierra.
- Si el switch no está instalado en rack, asegúrese de que quede firme sobre una superficie resistente y plana.
- Los tomacorrientes eléctricos que alimentan al equipo deben instalarse cerca del equipo y ser fácilmente accesibles.
- La instalación inadecuada puede causar daño al producto que no esté cubierto por la garantía.
- No exponga los cables de red conectados al switch de red a elementos externos.
- No use este producto cerca del agua (por ejemplo, en un sótano húmedo o cerca de una piscina).
- No se recomienda el uso de este equipo en aplicaciones de soporte de vida cuando es de esperarse razonablemente que la falla de dicho equipo pueda causar, a su vez, la falla de la aplicación de soporte de vida o pueda afectar significativamente su seguridad o efectividad.

Advertencias sobre la Conexión del Switch

- Durante la instalación, mantenga apagada la alimentación del switch.
- Use solamente el adaptador de corriente incluido con el switch.
- Asegure que el voltaje de alimentación coincida con las especificaciones indicadas en el switch.
- Conecte el switch a un tomacorrientes que este de acuerdo con los códigos locales de construcción y que esté correctamente protegido contra corrientes excesivas, cortocircuitos y fallas de conexión a tierra.
- No conecte el switch a un tomacorrientes que no esté conectado a tierra o a cables de extensión o adaptadores que anulen tal conexión.
- No perforo ni intente abrir ninguna parte del gabinete del switch. No tiene partes a las que el usuario pueda dar servicio.
- No intente modificar el switch, incluyendo las clavijas de entrada y los cables de alimentación.
- No intente usar el switch si se daña cualquier parte.
- Asegure que los cables de red asienten correctamente. Cuando el cable se instale correctamente se producirá un click.
- No intente conectar el switch si el adaptador de corriente está dañado. Para asistencia póngase en contacto con un Representante de Servicio de Tripp Lite.
- Nunca intente instalar o usar el switch durante una tormenta eléctrica.

El paquete incluye

- Switch Smart para Gigabit Ethernet para Red Administrada NGS8C2, NGS16C2 o NGS24C2
- Cable de Alimentación Desprendible
- Soportes para Instalación (2)
- Tornillos (8)
- Patas de Caucho (4)
- Manual del Propietario

Características del Producto

NGS8C2

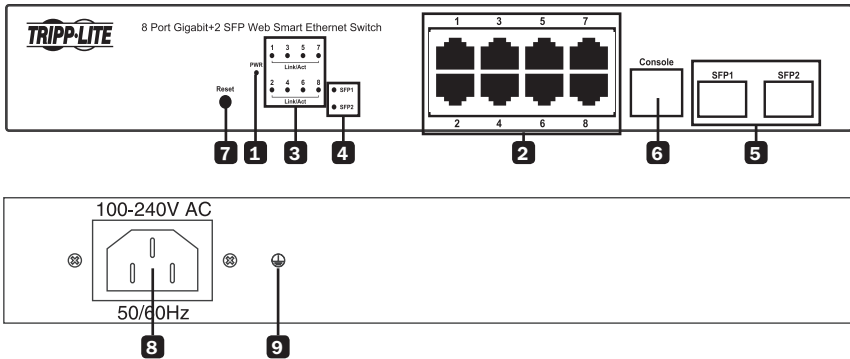

NGS16C2

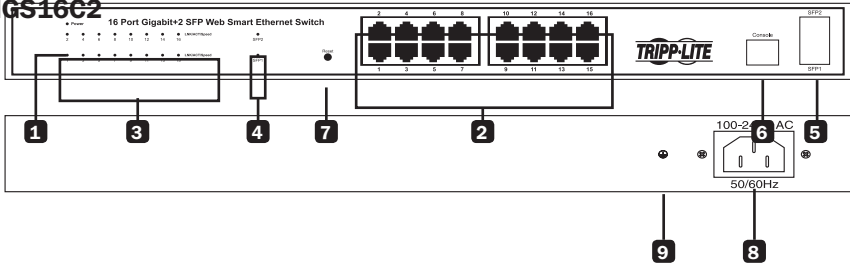

NGS24C2

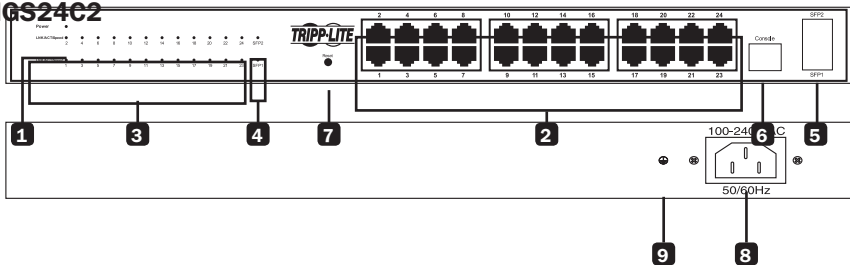

Características del Producto

- 1 LED de ENCENDIDO / APAGADO:** Se enciende para indicar que el switch está recibiendo energía.
- 2 Puertos Gigabit Ethernet:** Los 8, 16 o 24 puertos RJ45 de par trenzado soportan 10/100/1000 Mbps auto-negociable y detección automática de cruce MDI/MDIX para capacidad real "Conectar y Usar".
Nota: No es compatible con aplicaciones de PoE (Energía sobre la Ethernet).
- 3 LEDs de Estado de Puerto Gigabit:** Para conexiones 10/100 Mbps, estos LEDs se encienden en color naranja (para modelos NGS8C2 y NGS16C2) o ámbar (para modelo NGS24C2) y destellan para indicar actividad en cada puerto. Cuando el switch descubre una conexión de 1000 Mbps, los LEDs encenderán en verde (todos los modelos) para ver el estado de la conexión y destella para indicar actividad en cada puerto.
- 4 LEDs de Puerto SFP:** El LED verde está encendido cuando hay una conexión presente y destella cuando el puerto está activo.
- 5 Puertos SFP:** Los puertos SFP (enchufable de pequeño factor de forma) son puntos de conexión para módulos Mini-GBIC y cables SFP Directo por lo que el switch puede enlazarse a otros switches mediante fibra óptica o cobre. Cuando los puertos SFP estén activados, los LEDs asociados a los puertos reaccionarán al tráfico de la interfaz.
- 6 Puerto de Consola:** Se utiliza este puerto RJ45 para el acceso de línea de comandos al switch.
- 7 Botón de Restauración:** Oprimir por 5 segundos el botón de restauración ejecuta un a restauración a las condiciones de fábrica. El sistema restaura los valores predeterminados de fábrica cuando se produce la restauración.
- 8 Entrada de CA:** Esta entrada C14 de 100V - 240V 50/60 Hz acepta el cable de alimentación de CA suministrado o cualquier cable de alimentación de AC, suministrado por el usuario, específico de cada país.
- 9 Terminal de Conexión a Tierra del Equipo (NGS16C2 y NGS24C2 Solamente):** Utilice este tornillo para conectar dispositivos que requieren conexión del basrtidor a tierra.

Instalación

Instalación de Escritorio

- 1** Fije las cuatro patas de caucho incluidas a la parte inferior de la unidad. Coloque el switch sobre una superficie plana de escritorio. Inspeccione e instale el adaptador de corriente a una fuente adecuada de alimentación de CA.
- 2** Conecte la fuente de alimentación al switch. El LED de Encendido se iluminará cuando se encienda el switch.
- 3** Asegúrese de que haya ventilación adecuada alrededor del switch para un enfriamiento apropiado.
- 4** Conecte los cables de red al switch de red.

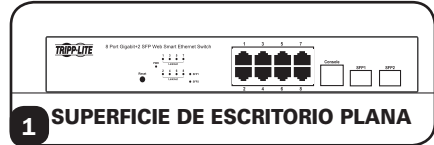

1 SUPERFICIE DE ESCRITORIO PLANA

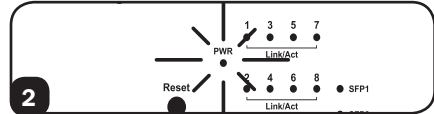

2

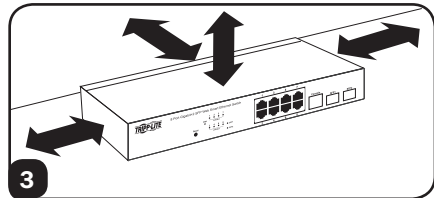

3

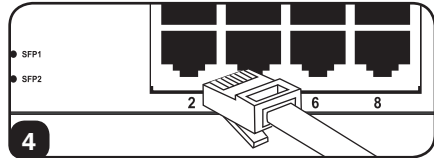

4

Instalación

Instalación en Rack de 1U

- 1 Con los tornillos incluidos, instale los soportes de instalación a cada lado del switch. Asegúrese de que las "orejas" de los soportes de instalación apunten hacia adelante.

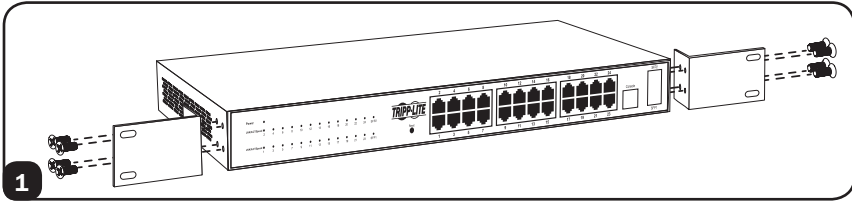

- 2 Instale el switch con los accesorios para la instalación en rack suministrados por el usuario.

Nota: El usuario debe determinar si los accesorios para la instalación en rack son adecuados para sostener la unidad antes de dicha instalación.

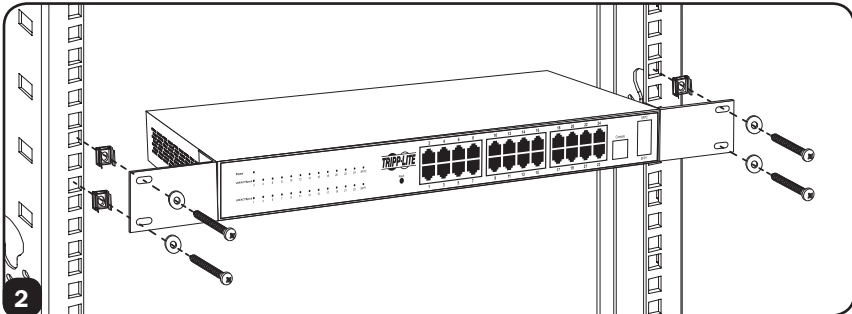

- 3 Conecte el switch a un tomacorrientes conectado correctamente a tierra. El LED de Encendido se iluminará cuando se encienda el switch.

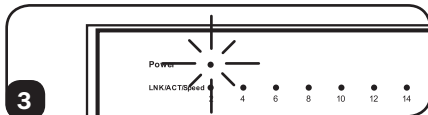

- 4 Conecte los cables de red al switch de red.

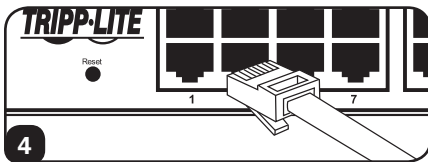

Configuración

Acceso a la Interfaz de Configuración de Administración

Después de energizar el switch por primera vez, el Switch Smart Gigabit para Red puede configurarse usando un explorador de Web. Para acceder al switch, el switch y la computadora de administración deben estar instalados en la misma subred. Debe configurarse manualmente la dirección IP de la computadora de administración. La dirección IP predeterminado del switch es 192.168.2.1 y la máscara de subred predeterminada es 255.255.255.0. El usuario y la contraseña predeterminados son sensibles a las mayúsculas. El nombre predeterminado de usuario es **admin** y la contraseña predeterminada es **admin**.

El Switch Smart Gigabit para Red contiene software para visualización, monitoreo y administración. Este software de administración no es necesario para el funcionamiento del switch. Los puertos pueden usarse sin el software de administración. Sin embargo, el software de administración permite la configuración de VLAN, Trunking y otras características adicionales. El uso de estas características puede mejorar la eficiencia del switch, que se traducirá en mejor desempeño para el hardware y la red.

Para obtener más información acerca de cómo configurar el switch, visite www.tripplite.com y acceda a la Guía de Configuración de Red del Switch Smart Gigabit de Red de la Serie NGS.

Garantía

Garantía Limitada por 5 Años

TRIPP LITE garantiza, durante un período de cinco (5) años desde la fecha de compra inicial, que este producto no tiene defectos de materiales ni de mano de obra. La obligación TRIPP LITE bajo esta garantía está limitada a la reparación o reemplazo (A su entera discreción) de cualquier producto defectuoso. Para obtener servicio bajo esta garantía, debe obtener un número de Autorización de Devolución de Mercancía (RMA) de TRIPP LITE o de un centro de servicio autorizado de TRIPP LITE. Los productos deben ser regresados a TRIPP LITE o a un centro de servicio autorizado de TRIPP LITE con los cargos de transporte prepagados y deben acompañarse con una breve descripción del problema y un comprobante de la fecha y el lugar de compra. Esta garantía no se aplica a equipos que hayan sido dañados por accidente, negligencia o mal uso, o hayan sido alterados o modificados de alguna manera.

EXCEPTO COMO SE INDICA EN EL PRESENTE, TRIPP LITE NO HACE GARANTÍAS EXPRESAS O IMPLÍCITAS, INCLUIDAS GARANTÍAS DE COMERCIALIZACIÓN Y ADECUACIÓN PARA UN PROPÓSITO PARTICULAR. Algunos estados no permiten la limitación o exclusión de garantías implícitas; por lo tanto, las limitaciones o exclusiones antes mencionadas pueden no aplicarse al comprador.

EXCEPTO COMO SE INDICA ANTERIORMENTE, EN NINGÚN CASO TRIPP LITE SERÁ RESPONSABLE POR DAÑOS DIRECTOS, INDIRECTOS, ESPECIALES, INCIDENTALES O CONSECUENTES QUE SURJAN DEL USO DE ESTE PRODUCTO, INCLUSO SI SE ADVIERTE SOBRE LA POSIBILIDAD DE TAL DAÑO. Específicamente, TRIPP LITE no es responsable por ningún costo, como pérdida de utilidades o ingresos, pérdida de equipos, pérdida del uso de equipos, pérdida de software, pérdida de datos, costos de sustituciones, reclamaciones de terceros o de cualquier otra forma.

Números de Identificación de Conformidad Regulatoria

Para el propósito de certificaciones e identificación de conformidad con las normas, su producto Tripp Lite ha recibido un número de serie exclusivo. El número de serie puede encontrarse en la etiqueta de placa de identificación, junto con todas las marcas e información requeridas de aprobación. Al solicitar información de conformidad para este producto, refiérase siempre al número de serie. El número de serie no debe confundirse con el nombre de la marca o el número de comercialización del producto.

Tripp Lite tiene una política de mejora continua. Las especificaciones están sujetas a cambios sin previo aviso.



1111 W. 35th Street, Chicago, IL 60609 EE. UU. • www.tripplite.com/support

Manuel de l'utilisateur

Commutateurs intelligents Gigabit Ethernet du réseau géré

Modèles : NGS8C2, NGS16C2, NGS24C2

English 1 • Español 9



TRIPP-LITE



1111 W. 35th Street, Chicago, IL 60609 USA • www.tripplite.com/support

Droits d'auteur © 2016 Tripp Lite. Tous droits réservés.

Consignes de sécurité importantes



CONSERVEZ CES INSTRUCTIONS!

Ce manuel contient des instructions et des avertissements importants qui doivent être respectés pendant l'installation, l'utilisation et l'entreposage de ce produit Tripp Lite. Le non-respect de ces avertissements pourrait nuire à la garantie.

Mises en garde concernant le placement du commutateur

- Le commutateur est conçu pour être utilisé à l'intérieur uniquement, dans un environnement contrôlé, à l'écart de l'humidité excessive, des températures extrêmes, des contaminants conducteurs, de la poussière et de la lumière directe du soleil.
- Pour un rendement optimal, maintenir la température intérieure entre 0 °C et 40 °C (32 °F et 104 °F) avec une humidité relative comprise entre 10 et 90 % (sans condensation).
- Laisser suffisamment d'espace tout autour du commutateur pour assurer une bonne ventilation.
- Garder le commutateur à l'écart des appareils haute fréquence et à courant fort (p. ex. station émettrice de radio, transmetteurs et amplificateurs à large bande).
- Utiliser une protection électromagnétique (le cas échéant).
- Pour une configuration de montage en bâti, s'assurer que le bâti et le commutateur sont correctement mis à la masse.
- Si le commutateur n'est pas monté en bâti, le placer solidement sur une surface solide et à plat.
- Les prises électriques qui alimentent l'équipement doivent être installées à proximité de l'équipement et être facilement accessibles.
- Une mauvaise installation risque de causer des dommages au produit qui ne sont pas couverts par la garantie.
- Ne pas exposer les câbles de réseautage connectés du commutateur de réseau aux éléments extérieurs.
- Ne pas utiliser ce produit à proximité de l'eau (p. ex. dans un sous-sol humide ou à proximité d'une piscine).
- Il n'est pas recommandé d'utiliser cet équipement pour des appareils de survie où une défaillance de cet équipement peut, selon toute vraisemblance, entraîner la défaillance de l'appareil de maintien de vie ou affecter de façon majeure sa sécurité ou son efficacité.

Avertissements concernant les connexions du commutateur

- Maintenir l'alimentation d'entrée du commutateur hors tension durant l'installation.
- Utiliser uniquement l'adaptateur de puissance fourni avec le commutateur.
- S'assurer que la tension d'alimentation correspond aux caractéristiques techniques indiquées sur le commutateur.
- Brancher le commutateur à une prise de courant qui est conforme aux codes de bâtiment locaux et qui est dûment protégée contre les courants excessifs, les courts-circuits et les défauts à la terre.
- Ne pas connecter le commutateur dans une prise non mise à la masse ou des rallonges électriques ou des adaptateurs qui éliminent la connexion à la masse.
- Ne pas percer ou tenter d'ouvrir une quelconque partie du boîtier du commutateur. Il n'existe aucune pièce réparable par l'utilisateur à l'intérieur.
- Ne pas tenter de modifier le commutateur, y compris les fiches d'entrée et les câbles d'alimentation.
- Ne pas tenter d'utiliser le commutateur si une de ses pièces est endommagée.
- S'assurer que les câbles du réseau sont correctement en place. Un cliquetis se fera entendre lorsque le câble est installé correctement.

Consignes de sécurité importantes

- Si l'adaptateur de puissance est endommagé, ne pas tenter de connecter le commutateur. Contacter un représentant du service de Tripp Lite pour obtenir de l'aide.
- Ne jamais tenter d'installer ou d'utiliser le commutateur pendant un orage.

L'emballage inclut

- Commutateur intelligent Gigabit Ethernet du réseau géré NGS8C2, NGS16C2 ou NGS24C2
- Cordon d'alimentation amovible
- Supports de montage (2)
- Vis (8)
- Pieds en caoutchouc (4)
- Manuel de l'utilisateur

Caractéristiques du produit

NGS8C2

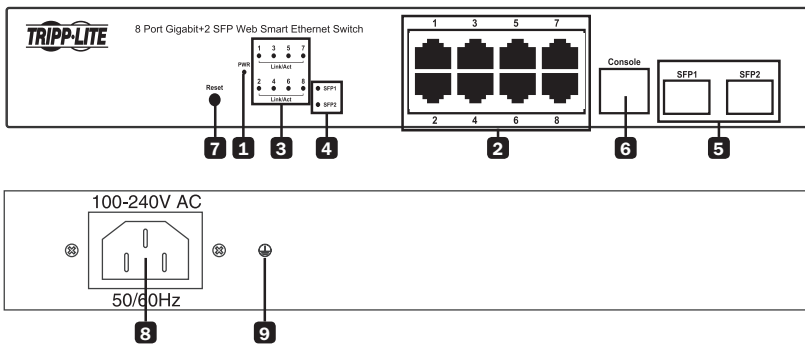

NGS16C2

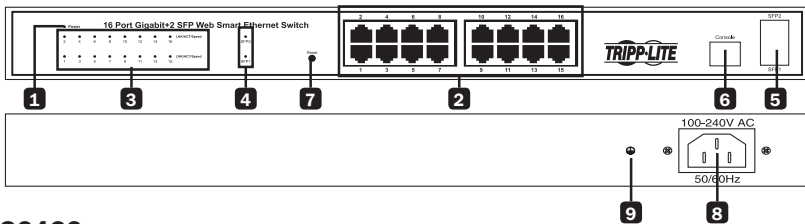

NGS24C2

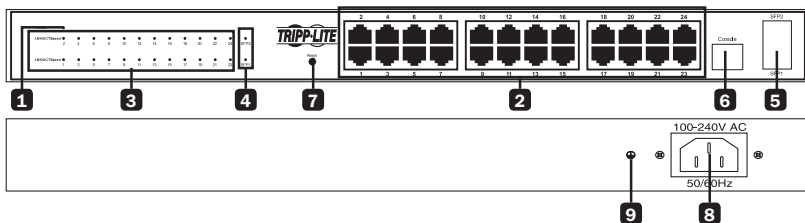

Caractéristiques du produit

- 1 Voyant à DEL ON/OFF (marche/arrêt) :** S'allume pour indiquer que le commutateur est sous tension.
- 2 Ports Gigabit Ethernet :** 8, 16 ou 24 ports RJ45 à paires torsadées prennent en charge les fonctions auto-négociables 10/100/1000 Mbps et d'auto-détection de croisement MDI/MDIX pour la capacité « prêt à l'emploi ».
Remarque : Non compatible pour les applications nécessitant l'alimentation électrique par câble Ethernet (PoE).
- 3 Voyants à DEL d'état du port Gigabit :** Ces voyants à DEL s'allument d'une couleur orange (pour les modèles NGS8C2 et NGS16C2) ou de couleur ambre (pour le modèle NGS24C2) pour indiquer la connexion des voyants à DEL 10/100 Mbps et clignotent pour indiquer l'activité sur chaque port. Lorsque le commutateur découvre une connexion de 1 000 Mbps, les voyants à DEL s'allument d'une couleur verte (tous les modèles) pour indiquer la connexion et clignotent pour indiquer l'activité sur chaque port.
- 4 Voyants à DEL du port SFP :** Le voyant à DEL vert est allumé lorsqu'il y a une connexion et clignote lorsque le port est actif.
- 5 Ports SFP :** Les ports SFP (small form-factor pluggable) sont des points de connexion pour les modules Mini-GBIC SFP et les câbles Direct SFP de façon à ce que le commutateur puisse prendre en charge la liaison montante vers les autres commutateurs utilisant des fibres optiques ou en cuivre. Lorsque les ports SFP sont actifs, les voyants à DEL associés à ces ports réagissent au trafic de l'interface.
- 6 Port de la console :** Ce port RJ45 est utilisé pour demander l'accès en ligne vers le commutateur.
- 7 Bouton de réinitialisation :** Appuyer sur le bouton de réinitialisation pour effectuer une réinitialisation au réglage d'usine. Le système rétablit la configuration d'usine par défaut lorsque la réinitialisation a lieu.
- 8 Entrée CA :** Cette entrée C14 de 100 à 240 V, 50/60 Hz C14 accepte le cordon d'alimentation CA fourni ou tout cordon d'alimentation CA propre à chaque pays fourni par l'utilisateur.
- 9 Patte de mise à la masse de l'équipement (NGS16C2 et NGS24C2 seulement) :** Utiliser cette vis pour brancher n'importe quel équipement nécessitant une mise à la terre au châssis.

Installation

Installation sur un dessus de bureau

- 1** Fixer les quatre pieds en caoutchouc inclus à la partie inférieure de l'appareil. Placer le commutateur sur une surface solide et à plat. Inspecter et installer l'adaptateur de puissance à une source d'alimentation CA appropriée.
- 2** Brancher l'alimentation au commutateur. Le voyant à DEL Power (mise sous tension) s'allume lorsque le commutateur se trouve en position de marche.
- 3** S'assurer qu'une ventilation adéquate est présente autour du commutateur pour assurer un bon refroidissement.
- 4** Brancher les câbles du réseau au commutateur de réseau.

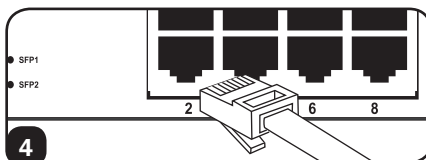
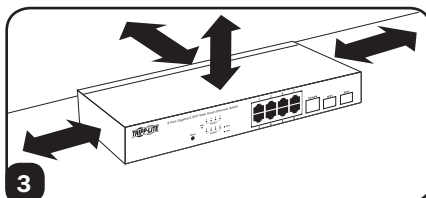
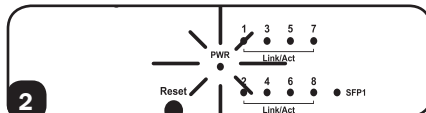
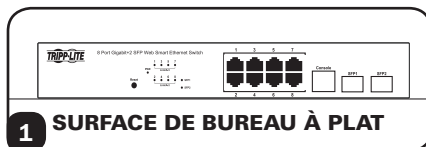

Installation

Installation à montage en bâti 1U

- 1 Fixer les supports de montage à chaque côté du commutateur avec les vis incluses. Les « ailettes » du support de montage doivent être dirigées vers l'avant.

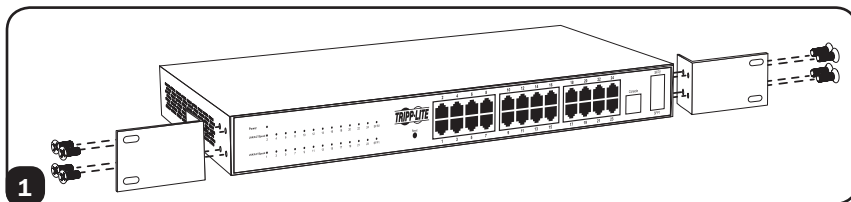

- 2 Monter le commutateur avec la quincaillerie pour le montage fournie par l'utilisateur.

Remarque : L'utilisateur doit déterminer l'aptitude de la quincaillerie pour le montage en bâti à maintenir l'appareil dans le bâti avant l'installation.

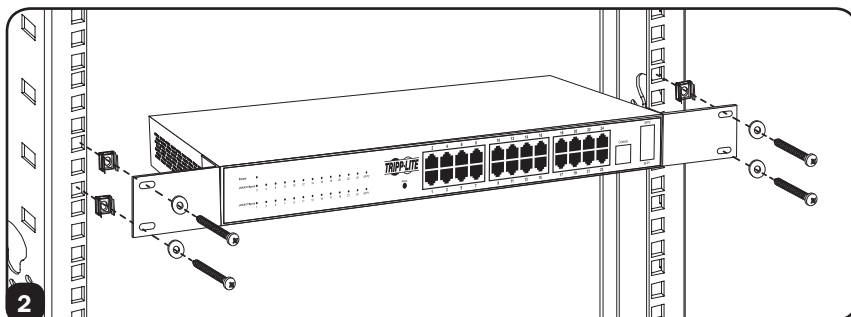

- 3 Brancher le commutateur à une prise de courant correctement mise à la terre. Le voyant à DEL Power (mise sous tension) s'allume lorsque le commutateur se trouve en position de marche.

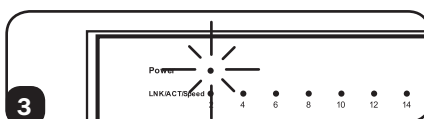

- 4 Brancher les câbles du réseau au commutateur de réseau.

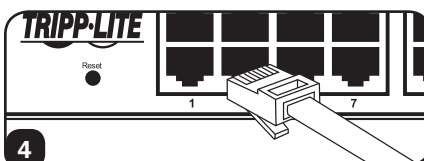

Configuration

Accéder à l'interface de configuration de la gestion

Après avoir mis le commutateur sous tension pour la première fois, le commutateur de réseau intelligent peut être configuré à l'aide d'un navigateur Web. Pour accéder au commutateur, l'ordinateur de gestion et le commutateur doivent être configurés sous le même sous-réseau. L'adresse IP de l'ordinateur de gestion doit être configurée manuellement. L'adresse IP par défaut du commutateur est 192.168.2.1 et le masque de sous-réseau par défaut est 255.255.255.0. Le nom d'utilisateur et le mot de passe par défaut sont sensibles à la casse. Le nom d'utilisateur par défaut est **admin** et le mot de passe par défaut est **admin**.

Le commutateur intelligent Gigabit du réseau comporte un logiciel pour afficher, surveiller et gérer. Ce logiciel de gestion n'est pas nécessaire au fonctionnement du commutateur. Les ports peuvent être utilisés sans le logiciel de gestion. Toutefois, le logiciel de gestion permet la configuration du réseau local virtuel, du partage et des autres fonctionnalités. L'utilisation de ces fonctionnalités peut améliorer l'efficacité du commutateur, ce qui permet d'améliorer le rendement global de la quincaillerie et du réseau.

Pour en savoir plus sur la configuration du commutateur, veuillez visiter www.tripplite.com et consulter le Guide de configuration Web du commutateur intelligent Gigabit du réseau de série HGS.

Garantie

Garantie limitée de 5 ans

TRIPP LITE garantit que ses produits sont exempts de vices de matériaux et de fabrication pendant une période de cinq (5) ans à partir de la date d'achat initiale. L'obligation de TRIPP LITE, en vertu de la présente garantie, se limite à la réparation ou au remplacement (à sa seule discrétion) de ces produits défectueux. Pour obtenir réparation sous cette garantie, vous devez obtenir un numéro d'autorisation de retour de matériel (RMA) auprès de TRIPP LITE ou d'un centre de réparation reconnu par TRIPP LITE. Les produits doivent être retournés à TRIPP LITE ou à un centre de réparation reconnu par TRIPP LITE en port prépayé et être accompagnés d'une brève description du problème et d'un justificatif de la date et du lieu d'achat. Cette garantie ne s'applique pas au matériel ayant été endommagé suite à un accident, à une négligence ou à une application abusive, ou ayant été altéré ou modifié d'une façon quelconque.

SAUF INDICATION CONTRAIRE DANS LES PRÉSENTES, TRIPP LITE N'ÉMET AUCUNE GARANTIE, EXPRESSE OU TACITE, Y COMPRIS DES GARANTIES DE QUALITÉ COMMERCIALE ET D'ADAPTATION À UN USAGE PARTICULIER. Certains États n'autorisant pas la limitation ni l'exclusion de garanties tacites, les limitations ou exclusions susmentionnées peuvent ne pas s'appliquer à l'acheteur.

À L'EXCEPTION DES DISPOSITIONS CI-DESSUS, TRIPP LITE NE POURRA EN AUCUN CAS ÊTRE TENU RESPONSABLE DE DOMMAGES DIRECTS, INDIRECTS, SPÉCIAUX, FORTUITS OU CONSÉCUTIFS RÉSULTANT DE L'UTILISATION DE CE PRODUIT, MÊME SI AYANT ÉTÉ AVISÉ DE L'ÉVENTUALITÉ DE TELS DOMMAGES. Plus précisément, TRIPP LITE ne pourra être tenue responsable de coûts, tels que perte de bénéfices ou de recettes, perte de matériel, impossibilité d'utilisation du matériel, perte de logiciel, perte de données, frais de produits de remplacement, réclamations d'un tiers ou autres.

Numéros d'identification à la conformité réglementaire

À des fins de certification de conformité réglementaire et d'identification, un numéro de série unique a été attribué à votre produit Tripp Lite. Le numéro de série ainsi que toutes les marques d'homologation et les renseignements requis se trouvent sur la plaque signalétique du produit. Lorsque vous demandez des renseignements concernant la conformité de ce produit, reportez-vous toujours au numéro de série. Le numéro de série ne doit pas être confondu avec le nom de la marque ou le numéro de modèle du produit.

La politique de Tripp Lite en est une d'amélioration continue. Les spécifications sont sujettes à changement sans préavis.



1111 W. 35th Street, Chicago, IL 60609 USA • www.tripplite.com/support