

# Manuel du propriétaire

## Serrure de remplacement à combinaison pour armoires SmartRack

Modèle: SRCOMBO

### Pose

- 1** Enlevez la serrure existante, la came et la plaque à vis de la porte de l'armoire, tel que montré.  
(Remarque : Les vis et la came seront réutilisées à la prochaine étape pour poser la SRCOMBO.)

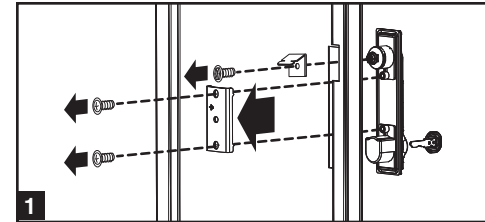

- 2** Posez la SRCOMBO. Glissez la poignée de la serrure par l'ouverture, posez la came et puis fixez la serrure au moyen des vis et de la plaque à vis, tel que montré.

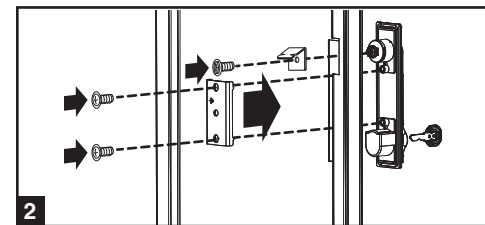

### Operation

**1 Réglage et remise à zéro de la serrure à combinaison**

(Remarque : Pour régler ou remettre à zéro la serrure à combinaison, la serrure doit être fermée et la combinaison existante doit être connue. La serrure est livrée de l'usine avec combinaison pré-réglée à 0-0-0.)

- Composez la combinaison existante.
- Tournez le bouton à ailette à 180 degrés dans le sens contraire des aiguilles d'une montre, de sorte que la flèche de l'indicateur de serrure soit orientée VERS LE HAUT.
- Tournez le bouton à ailette de 15 degrés additionnels dans le sens contraire des aiguilles d'une montre.
- Composez la nouvelle combinaison.
- Tournez le bouton à ailette de 15 degrés dans le sens des aiguilles d'une montre. La nouvelle combinaison est maintenant activée.
- Pour verrouiller la serrure, tournez le bouton à ailette à 180 degrés dans le sens des aiguilles d'une montre de sorte que la flèche de l'indicateur de serrure soit orientée VERS LE BAS, tel que montré ; brouillez alors la combinaison.

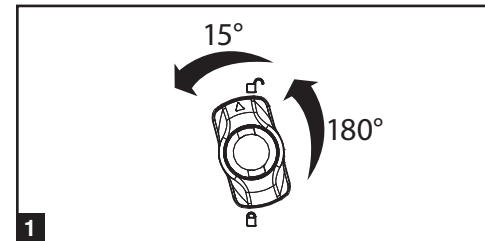

**2 Utilisation de la serrure à combinaison**

Composez la combinaison. Tournez le bouton à ailette à 180 degrés dans le sens contraire des aiguilles d'une montre, de sorte que la flèche de l'indicateur de serrure soit orientée VERS LE HAUT, tel que montré. Soulevez la poignée et tournez. Pour verrouiller, tournez le bouton à ailette à 180 degrés dans le sens des aiguilles d'une montre, de sorte que la flèche de l'indicateur de serrure soit orientée VERS LE BAS, tel que montré ; brouillez alors la combinaison.

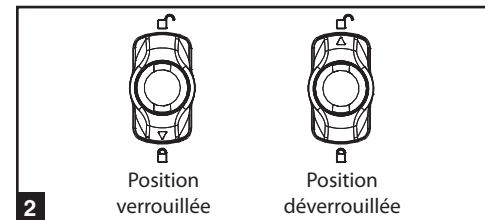

**3 Utilisation de la clé**

Insérez la clé dans la serrure. Tournez la clé à 180 degrés dans le sens contraire des aiguilles d'une montre, de sorte que la flèche de l'indicateur de serrure soit orientée VERS LE HAUT, tel que montré. Soulevez la poignée et tournez. Pour verrouiller, tournez la clé à 180 degrés dans le sens des aiguilles d'une montre, de sorte que la flèche de l'indicateur de serrure soit orientée VERS LE BAS, tel que montré ; retirez alors la clé. (Remarque : L'utilisation de la clé met la combinaison hors service.)



1111 W. 35th Street, Chicago, IL 60609 USA  
773.869.1234 • www.tripplite.com

Tripp Lite follows a policy of continuous improvement. Product specifications are subject to change without notice. Made in China.  
Tripp Lite tiene una política de mejoramiento continuo. Las especificaciones están sujetas a cambio sin previo aviso. Fabricado en China.  
La politique de Tripp Lite est celle d'une amélioration continue. Les spécifications peuvent être modifiées sans préavis. Fabriqué en Chine.

**WARRANTY  
REGISTRATION:**  
register online today for a  
chance to win a FREE Tripp Lite  
product—www.tripplite.com/warranty



# Owner's Manual

## Replacement Combination Lock for SmartRack Enclosures

Model: SRCOMBO

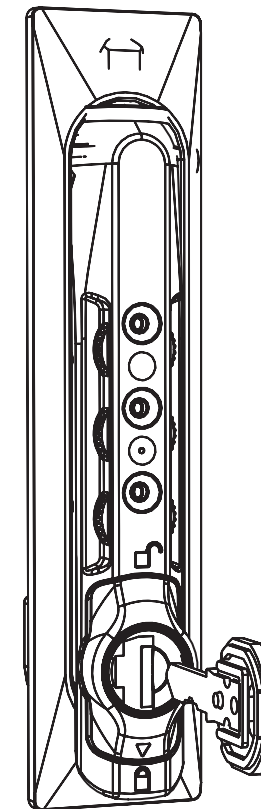

English

2

Español

3

Français

4



1111 W. 35th Street  
Chicago, IL 60609 USA  
773.869.1234 • www.tripplite.com

## Features

- |                                 |  |                                     |
|---------------------------------|--|-------------------------------------|
| <b>1</b> Combination Lock Dials | Discos selectores de la cerradura de combinación | Cadrans de la serrure à combinaison |
| <b>2</b> Lock Indicator Arrow   | Flecha indicadora de cierre                      | Flèche indicatrice de verrouillage  |
| <b>3</b> Wing Knob              | Perilla  | Bouton à ailette                    |

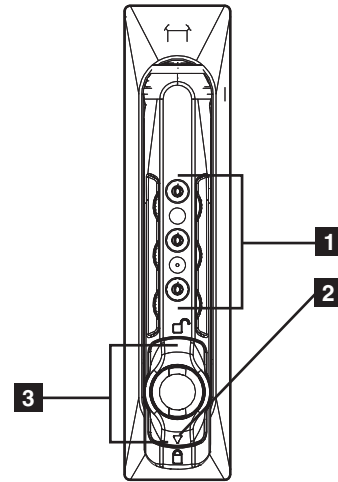

## Installation

- 1** Remove the existing lock, cam and screw plate from the door of the enclosure as shown. (Note: The screws and cam will be used in the next step to install the SRCOMBO.)

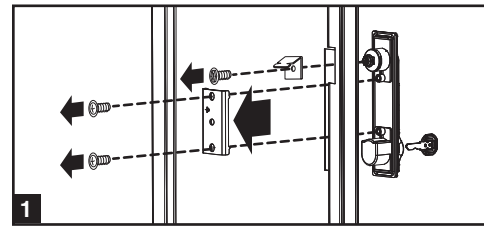

- 2** Install the SRCOMBO. Slide the lock handle through the opening, install the cam, and then secure the lock using the screws and screw plate as shown.

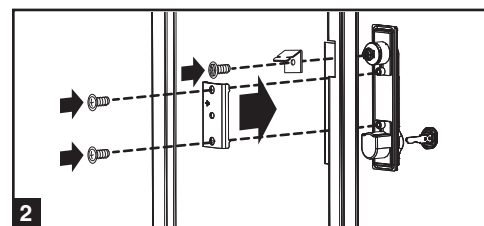

## Operation

### 1 Setting and Resetting the Combination Lock Feature

(Note: To set or reset the combination lock feature, the lock must be engaged and the existing combination must be known. The lock comes with the combination factory preset to 0-0-0.)

- Dial in the existing combination.
- Turn wing knob 180 degrees counterclockwise so that lock indicator arrow points UP.
- Turn wing knob an additional 15 degrees counterclockwise.
- Enter the new combination.
- Turn wing knob 15 degrees clockwise. The new combination is now set.
- To re-lock, turn wing knob 180 degrees clockwise so that lock indicator arrow points DOWN as shown; then scramble the combination.

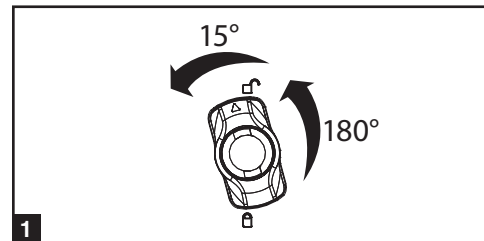

### 2 Using the Combination Lock Feature

Dial in the combination. Turn wing knob 180 degrees counterclockwise so that lock indicator arrow points UP as shown. Lift handle and turn. To re-lock, turn wing knob 180 degrees clockwise so that the indicator arrow points DOWN as shown; then scramble the combination.

### 3 Using the Key

Insert key into lock. Turn key 180 degrees counterclockwise so that indicator arrow points UP as shown. Lift handle and turn. To re-lock, turn key 180 degrees clockwise so that lock indicator arrow points DOWN as shown and remove key. (Note: Using the key overrides the combination lock feature.)

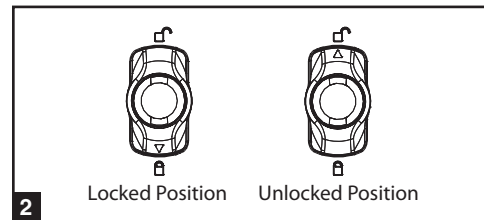

# Manual del propietario

## Cerradura de combinación para reemplazo en Gabinetes SmartRack

Modelo: SRCOMBO

## Instalación

- 1** Quite la cerradura, leva y placa de montaje anteriores de la puerta del gabinete como se muestra. (Nota: Los tornillos y la leva serán usados en el próximo paso para instalar la SRCOMBO.)

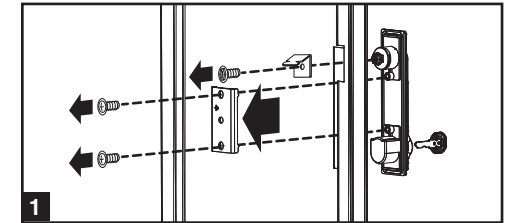

- 2** Instale la SRCOMBO. Deslice la manija de la cerradura a través de la abertura, instale la leva, y luego asegure la cerradura usando los tornillos y placa de montaje como se muestra.

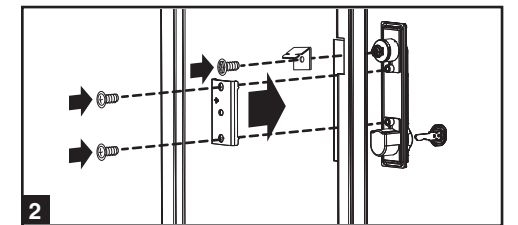

## Operación

### 1 Programar y reprogramar la combinación de la cerradura

(Nota: Para programar o reprogramar la combinación de la cerradura, el seguro debe estar activado y se debe conocer la combinación existente. La cerradura viene de fábrica con la combinación programada a 0-0-0.)

- Gire los discos hasta la combinación actual.
- Gire la perilla 180 grados contra el sentido del reloj hasta que la flecha indicadora apunte hacia ARRIBA.
- Gire la perilla 15 grados más contra el sentido del reloj.
- Ingrese la nueva combinación.
- Gire la perilla 15 grados en el sentido del reloj. Ya está programada la nueva combinación.
- Para re-asegurar, gire la perilla 180 grados en el sentido del reloj para que la flecha indicadora apunte hacia ABAJO como se muestra; ahora desordene la combinación.

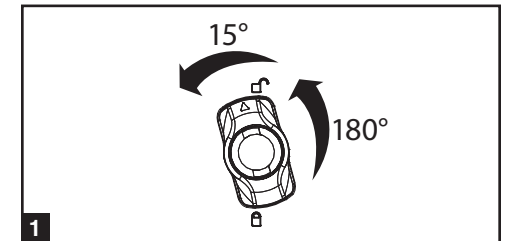

### 2 Uso de la cerradura de combinación

Gire los discos hasta la combinación. Gire la perilla 180 grados contra el sentido del reloj hasta que la flecha indicadora apunte hacia ARRIBA como se muestra. Levante la manija y gírela. Para re-asegurar, gire la perilla 180 grados en el sentido del reloj para que la flecha indicadora apunte hacia ABAJO como se muestra; ahora desordene la combinación.

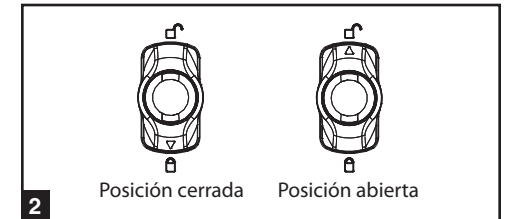

### 3 Usando la llave

Inserte la llave en la cerradura. Gire la llave 180 grados contra el sentido del reloj hasta que la flecha indicadora apunte hacia ARRIBA como se muestra. Levante la manija y gírela. Para re-asegurar, gire la llave 180 grados en el sentido del reloj para que la flecha indicadora apunte hacia ABAJO como se muestra y retire la llave. (Nota: El uso de la llave sustituye la función de la cerradura de combinación.)

### LEA SU INSTRUCTIVO CONSULTE SUS CONDICIONES DE GARANTÍA POR PRODUCTO

#### PÓLIZA DE GARANTÍA

Este equipo marca Tripp Lite, modelo \_\_\_\_\_ está garantizado por TRIPP LITE, que tiene su domicilio en la calle de Sierra Candela No.111-107, Col Lomas de Chapultepec, CP 11000, México, DF, y puede hacer efectiva su garantía así como obtener partes, componentes, consumibles y accesorios en el Centro de Servicio Q PLUS ubicado en Av Coyoacan 931, Col. Del Valle, C.P. 03120 México, D.F., tel. 50 00 27 00 contra cualquier defecto de fabricación y funcionamiento, imperfecciones de materiales, piezas, componentes y mano de obra al consumidor acorde a la siguiente tabla:

Producto	Modelo	Vigencia
Sistema de Energía Ininterrumpible (UPS)	Familia: BC, OMNI, SMART, SMARTONLINE MONOFASICOS	2 Años
Sistema de Energía Ininterrumpible (UPS)	Familia: SMARTONLINE 3PH	1 Año
Regulador y Acondicionador de Tensión	Familia: LS, LC	2 Años
Inversores	Familia: APS, PV	2 Años
Multiplexor y Conmutador	Familia: KVM	5 Años
Conmutador	Modelo: B020-016	6 Meses
Supresor de Picos de Tensión	Familia: PROTECT IT, ISOBAR	25 Años

#### CONDICIONES

- Para hacer válida su garantía no podrán exigirse mayores requisitos que la presentación de esta póliza debidamente llenada y sellada por el establecimiento que lo vendió junto con el producto en el lugar donde fue adquirido.
- TRIPP LITE, se compromete a reparar, y en caso de que a su juicio no sea posible la reparación, a cambiar el equipo, así como las piezas y componentes defectuosos del mismo sin cargo alguno para el propietario durante el periodo de garantía, así como los gastos de transportación razonablemente erogados del producto que deriven de su cumplimiento, dentro de su red de servicio.
- El tiempo de reparación en ningún caso será mayor de 30 días contados a partir de la fecha de recepción del producto en el Centro Autorizado de Servicio, en donde también podrán adquirir refacciones y partes.
- En caso de que la presente póliza de garantía se extravíe, el consumidor puede recurrir a su proveedor para que expida un duplicado de la póliza de garantía, previa presentación de la nota de compra o factura correspondiente.

#### EXCLUSIONES

Esta garantía no es válida en los siguientes casos:

- Cuando el producto se hubiese utilizado en condiciones distintas a las normales.
- Cuando el producto no hubiese sido operado de acuerdo con el instructivo de uso que se le acompaña.
- Cuando el producto hubiese sido alterado o reparado por personas no autorizadas por el fabricante nacional, importador o comercializador responsable respectivo.

Este equipo fue vendido por: \_\_\_\_\_ con domicilio en \_\_\_\_\_ el día \_\_\_\_\_ de \_\_\_\_\_ de \_\_\_\_\_, fecha a partir de la que inicia la presente garantía.